

PROVENCE

Volets pliables en Aluminium



Bon de commande
et détails techniques

Schémas de répartition

Les schémas de pose sont désignés tels que vus de l'intérieur.

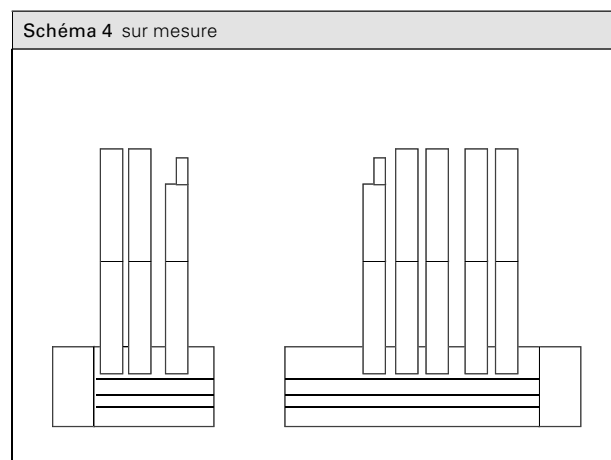
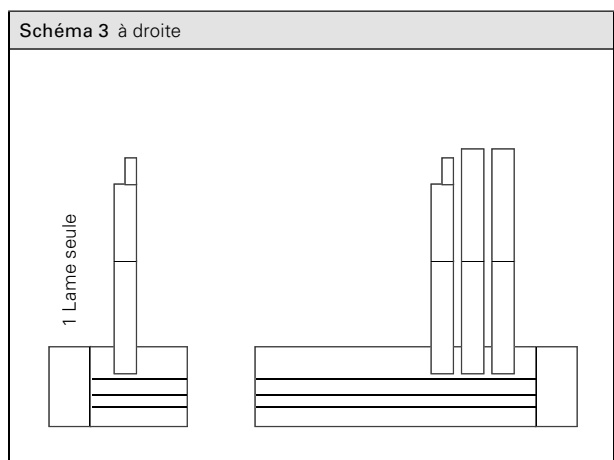
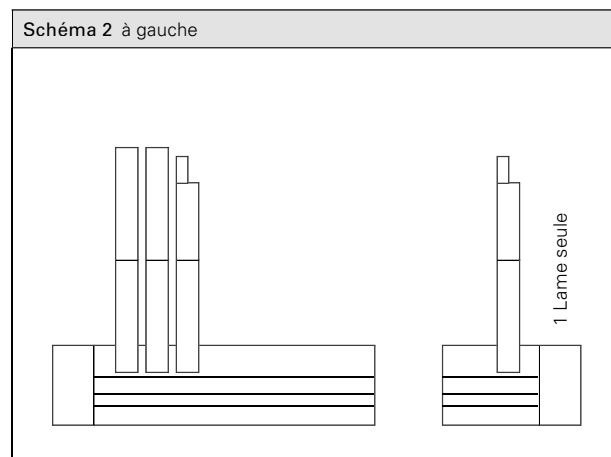
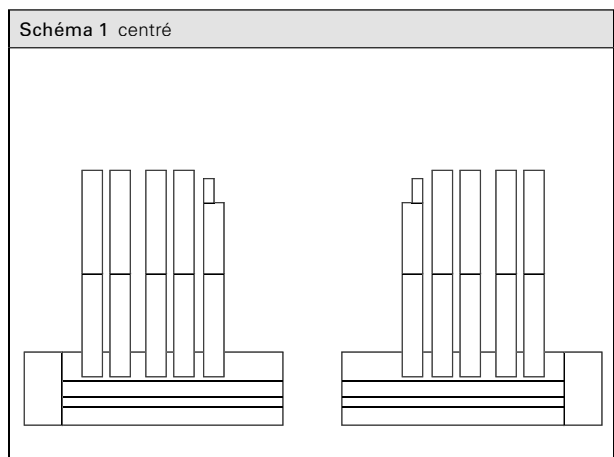

Instructions | Pliage vers l'extérieur

Disposition standard

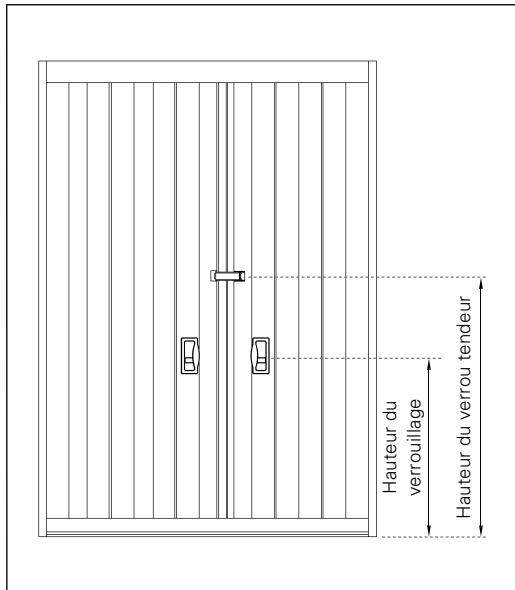

- Vue de l'extérieur

Coupe vertical

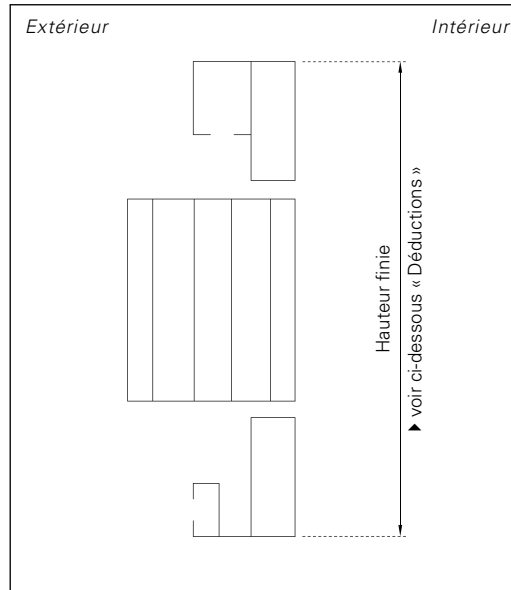

Coupe horizontal

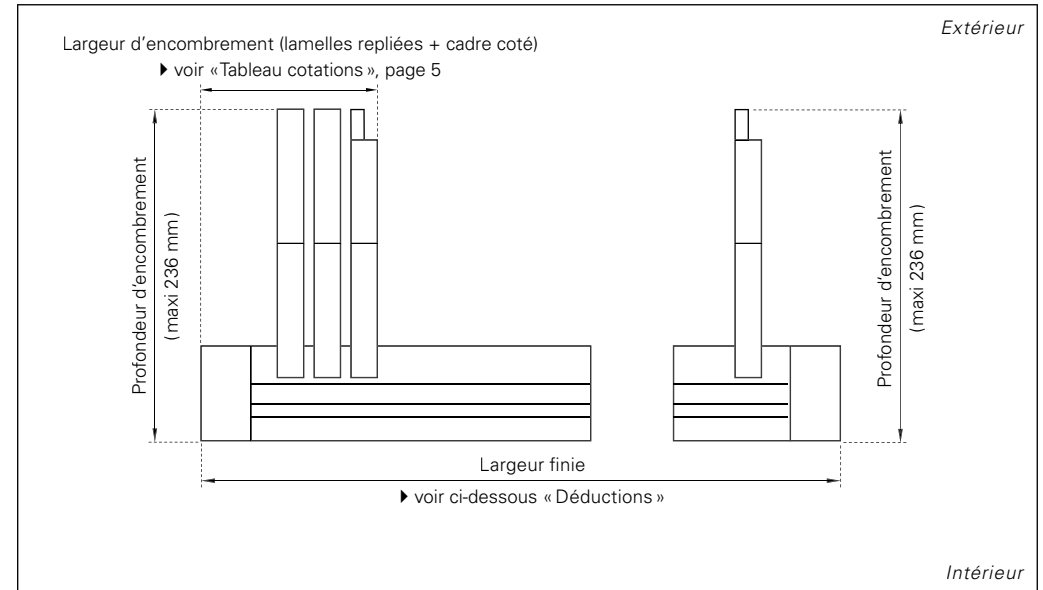

Hauteur élément	Hauteur verrouillage	Hauteur fermeture
0–1200 mm	180 mm	centré
1200–1800 mm	500 mm	670 mm
1800–2500 mm	1000 mm	1170 mm

- Autre hauteur sur demande.

⚠ Déductions (par EHRET):

sans projection	Largeur: -8 mm	Hauteur: -8 mm
avec projection	Largeur: -14 mm	Hauteur: -30 mm

- Déductions effectuées par EHRET aux côtés tableau mini.

Instructions | Pliage vers l'intérieur

Disposition standard

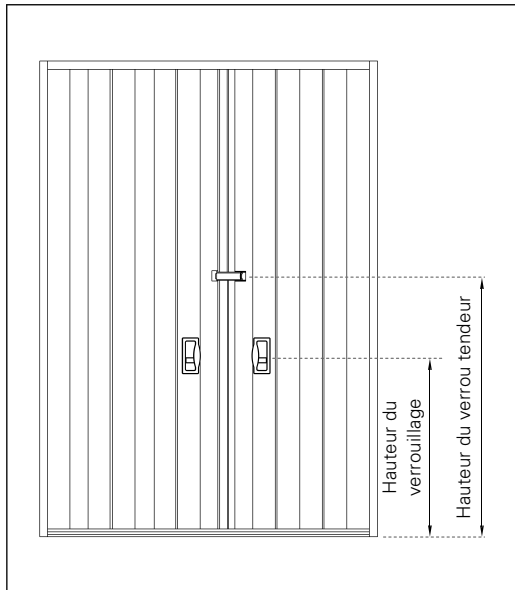

- Vue de l'extérieur

Coupe vertical

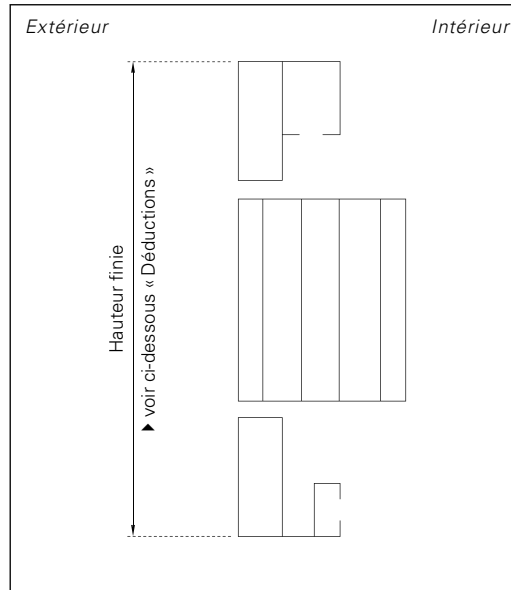

Coupe horizontal

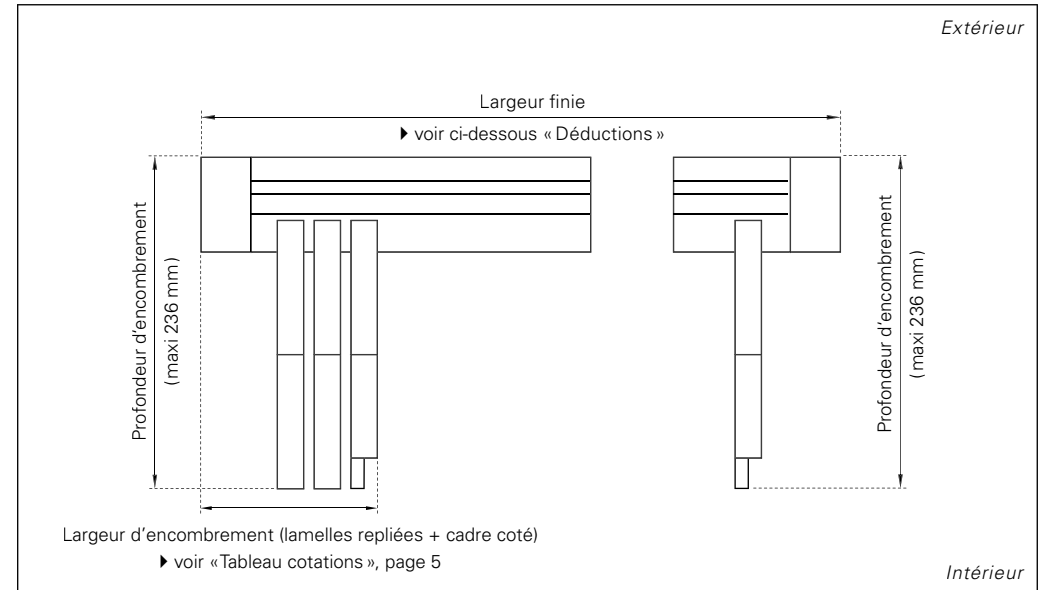

Hauteur élément	Hauteur verrouillage	Hauteur fermeture
0-1200 mm	180 mm	centré
1200-1800 mm	500 mm	670 mm
1800-2500 mm	1000 mm	1170 mm

- Autre hauteur sur demande.

INFO

- non possible avec crémone intégrée
- non possible avec projection Provence

Instructions | Crémone intégrée Provence

Disposition standard

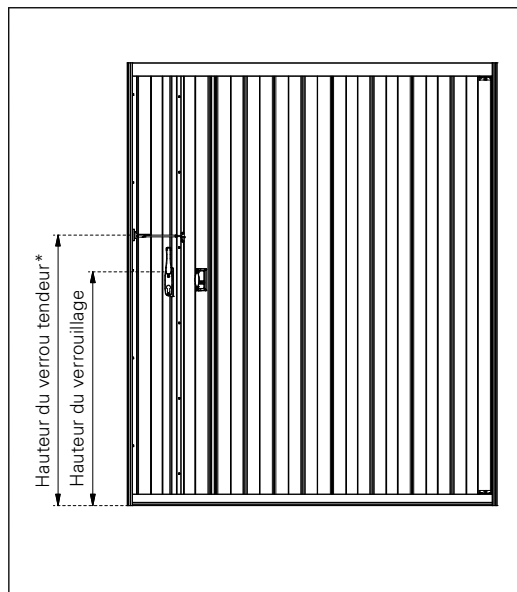

*Verrou tendeur livrées en vrac

Coupe vertical

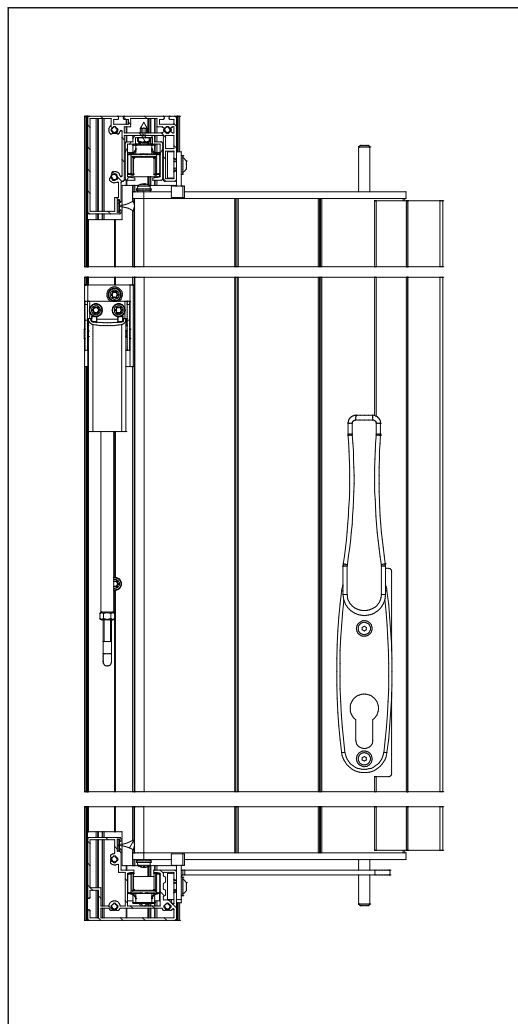

Coupe horizontal

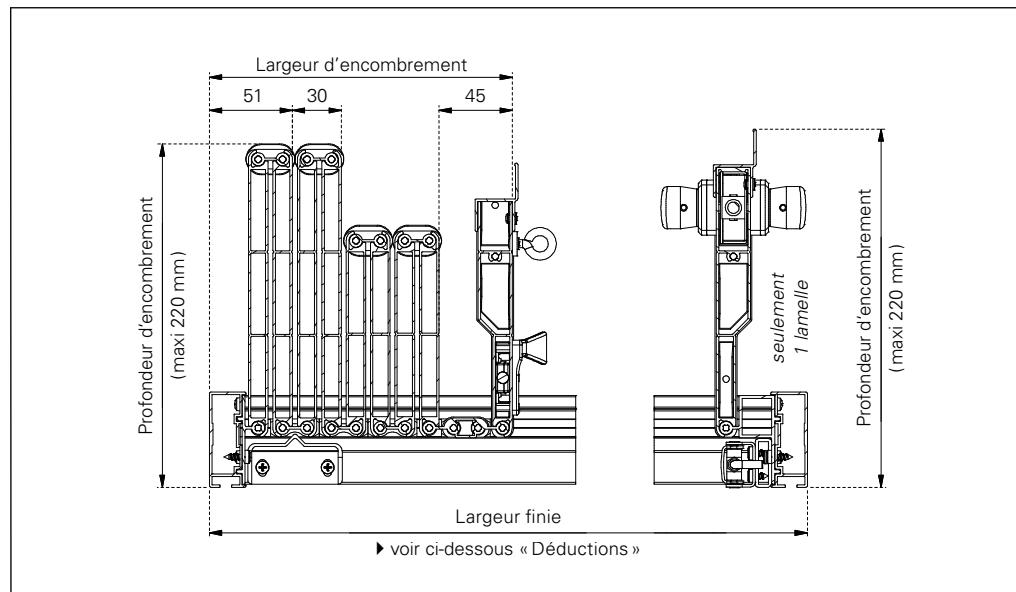

- Déductions effectuées par EHRET aux côtes tableau mini.

Hauteur élément	Hauteur verrouillage	Hauteur fermeture
0–1200 mm	180 mm	à monter soi-même
1200–1800 mm	500 mm	à monter soi-même
1800–2500 mm	1000 mm	à monter soi-même

 Déductions (par EHRET):

sans projection	Largeur: -8mm	Hauteur: -8mm
avec projection	Largeur: -14mm	Hauteur: -30mm

Répartition standard

Les largeurs mentionnées sont données à titre indicatif. Selon largeur et profondeur tableau, le paquet d'encombrement (lames et nombre de lames) droite et gauche peut varier.

Tableau cotations

Largeur	quantité maximum de lames à gauche	Largeur d' encombrement gauche max.	quantité maximum de lames à droite	Largeur d' encombrement droite max.
600	3	70	3	70
700	3	70	3	70
800	5	100	3	70
900	5	100	3	70
1000	5	100	3	70
1100	5	100	5	100
1200	5	100	5	100
1300	7	130	5	100
1400	7	130	5	100
1500	7	130	5	100
1600	7	130	7	130
1700	7	130	7	130
1800	7	130	7	130
1900	9	160	7	130
2000	9	160	7	130
2100	9	160	9	160
2200	9	160	9	160
2300	9	160	9	160
2400	11	190	9	160
2500	11	190	9	160
2600	11	190	9	160
2700	11	190	11	190
2800	11	190	11	190
2900	13	220	11	190
3000	13	220	11	190

- Les dimensions supérieures seront traitées sur demande après vérification technique.

Options

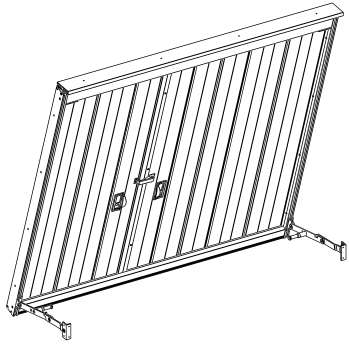

Projection, utilisation à deux mains
 profilés charnières laqués,
 2 bras de projection laqués,
 à monter soi-même

Largeur max. : 1500 mm
 Largeur min. : 600 mm
 Hauteur max. : 1500 mm
 Hauteur min. : 800 mm

8641

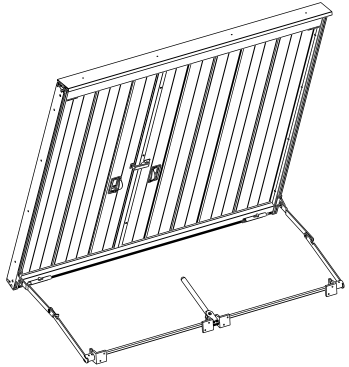

Projection, à levier
 profilés charnières laqués, 2 bras de
 projection (laqués), barre de relais et levier
 à une main (laqués), à monter soi-même

Largeur max. : 2000 mm
 Largeur min. : 600 mm
 Hauteur max. : 1500 mm
 Hauteur min. : 800 mm

8642

**Déductions speciaux effectuées par EHRET
 aux côtes tableau mini pour projection :**
 largeur: -14 mm
 hauteur: -30 mm

Tailles maximales pour Projection

	600	700	800	900	1000	1100	1200	1300	1400	1500	1600	1700	1800	1900	2000	2100
600																
700																
800																
900																
1000																
1100																
1200																
1300																
1400																
1500																
1600																
1700																
1800																
1900																
2000																
2100																

└─ Hauteur de l'élément en mm

└─ Largeur de l'élément en mm

- Projection, à levier / utilisation à deux mains sont possibles
- Projection, à levier est possibles

Options

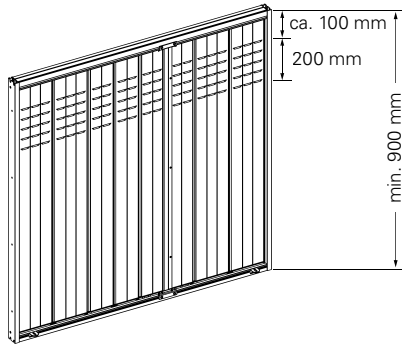

5 Ajours
gravés des deux côtés,
du haut à pas de 50 mm

8610

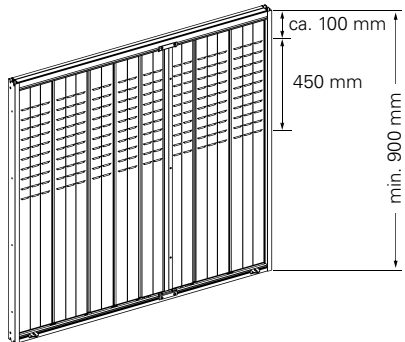

10 Ajours
gravés des deux côtés,
du haut à pas de 50 mm

8611

INFO

- Option ajour livrable à partir d'une hauteur de volet pliant de 900 mm min.
- Ajours impossibles dans lamelles 60 et 100
- Ajours dans lamelles du milieu possibles seulement sous réserve de faisabilité technique

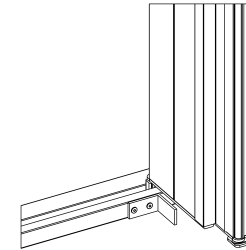

Guidage bas, équipé pour les handicapés
exécution sans joint à brosse,
hauteur 20 mm

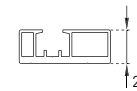

8849

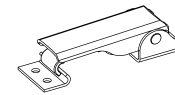

Verrou tendeur supplémentaire
inox laqué

8725

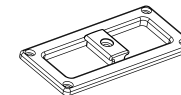

Loquets supplémentaires

vers le bas
(inclus à partir d'une largeur de 1801 mm)

8643

vers le haut

8644

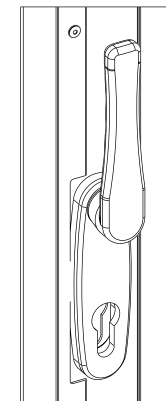

Crémone intégrée invisible Provence,
avec serrure cylindre, poignée et verrou
tendeur crémone Provence, peut être ouvert
des deux côtés

8820

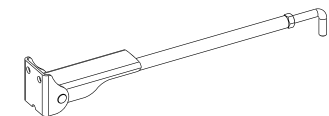

Verrou tendeur crémone
Provence

8821

Date _____ page _____ sur _____ Référence _____
 Votre adresse et signature _____
 Délai souhaité _____
 Votre numéro du client _____ Ocean Line plus oui
 Votre interlocuteur _____

OFFRE COMMANDE

Élément	Surface	Système	N° coloris
	<input type="checkbox"/> SMF	<input type="checkbox"/> RAL	
	<input type="checkbox"/> Décor bois	<input type="checkbox"/> NCS	
	<input type="checkbox"/> Divers	<input type="checkbox"/> VSR	

Info Déductions	Largeur	Hauteur
Déductions :	- 8 mm	- 8 mm
avec projection :	- 14 mm	- 30 mm

Tel. + 49 (0) 78 22/439-0
 Fax + 49 (0) 78 22/439-217
 www.ehret.com

Commande complémentaire
 Indiquer le n° de la commande initiale en cas de livraisons complémentaires : _____

► Déductions effectuées par EHRET aux côtes tableau mini

Rep.	Quant.	Schéma de repartition	Pliage vers l'extérieur	Pliage vers l'intérieur	Dimensions côte tableau ► voir « Info Déductions »		Distance obstacle garde-corps	Options supplémentaires					Options					Divers	
					Largeur	Hauteur		hauteur de fermeture différente	accès handicapés	Loquets vers le bas	Loquets vers le haut	Verrou tendeur	Projection à 2 mains	Projection à levier	Ajourages lames 250 mm	Ajourages lames 450 mm	Crémone intégrée		
			<input type="checkbox"/>	<input type="checkbox"/>					<input type="checkbox"/>	<input type="checkbox"/>	<input type="checkbox"/>	<input type="checkbox"/>	<input type="checkbox"/>	<input type="checkbox"/>	<input type="checkbox"/>	<input type="checkbox"/>	<input type="checkbox"/>	<input type="checkbox"/>	
			<input type="checkbox"/>	<input type="checkbox"/>					<input type="checkbox"/>	<input type="checkbox"/>	<input type="checkbox"/>	<input type="checkbox"/>	<input type="checkbox"/>	<input type="checkbox"/>	<input type="checkbox"/>	<input type="checkbox"/>	<input type="checkbox"/>	<input type="checkbox"/>	
			<input type="checkbox"/>	<input type="checkbox"/>					<input type="checkbox"/>	<input type="checkbox"/>	<input type="checkbox"/>	<input type="checkbox"/>	<input type="checkbox"/>	<input type="checkbox"/>	<input type="checkbox"/>	<input type="checkbox"/>	<input type="checkbox"/>	<input type="checkbox"/>	
			<input type="checkbox"/>	<input type="checkbox"/>					<input type="checkbox"/>	<input type="checkbox"/>	<input type="checkbox"/>	<input type="checkbox"/>	<input type="checkbox"/>	<input type="checkbox"/>	<input type="checkbox"/>	<input type="checkbox"/>	<input type="checkbox"/>	<input type="checkbox"/>	
			<input type="checkbox"/>	<input type="checkbox"/>					<input type="checkbox"/>	<input type="checkbox"/>	<input type="checkbox"/>	<input type="checkbox"/>	<input type="checkbox"/>	<input type="checkbox"/>	<input type="checkbox"/>	<input type="checkbox"/>	<input type="checkbox"/>	<input type="checkbox"/>	
			<input type="checkbox"/>	<input type="checkbox"/>					<input type="checkbox"/>	<input type="checkbox"/>	<input type="checkbox"/>	<input type="checkbox"/>	<input type="checkbox"/>	<input type="checkbox"/>	<input type="checkbox"/>	<input type="checkbox"/>	<input type="checkbox"/>	<input type="checkbox"/>	
			<input type="checkbox"/>	<input type="checkbox"/>					<input type="checkbox"/>	<input type="checkbox"/>	<input type="checkbox"/>	<input type="checkbox"/>	<input type="checkbox"/>	<input type="checkbox"/>	<input type="checkbox"/>	<input type="checkbox"/>	<input type="checkbox"/>	<input type="checkbox"/>	
			<input type="checkbox"/>	<input type="checkbox"/>					<input type="checkbox"/>	<input type="checkbox"/>	<input type="checkbox"/>	<input type="checkbox"/>	<input type="checkbox"/>	<input type="checkbox"/>	<input type="checkbox"/>	<input type="checkbox"/>	<input type="checkbox"/>	<input type="checkbox"/>	
			<input type="checkbox"/>	<input type="checkbox"/>					<input type="checkbox"/>	<input type="checkbox"/>	<input type="checkbox"/>	<input type="checkbox"/>	<input type="checkbox"/>	<input type="checkbox"/>	<input type="checkbox"/>	<input type="checkbox"/>	<input type="checkbox"/>	<input type="checkbox"/>	
			<input type="checkbox"/>	<input type="checkbox"/>					<input type="checkbox"/>	<input type="checkbox"/>	<input type="checkbox"/>	<input type="checkbox"/>	<input type="checkbox"/>	<input type="checkbox"/>	<input type="checkbox"/>	<input type="checkbox"/>	<input type="checkbox"/>	<input type="checkbox"/>	

EHRET GmbH

Bahnhofstrasse 14-18

D-77972 Mahlberg

Tel. +49(0) 78 22/439-0

Fax +49(0) 78 22/439-116

www.ehret.com

Made in Germany

© 07.2019 EHRET GmbH | F05.F | Sous réserve de modifications techniques