

GLIT

Schiebeläden ohne sichtbare Führung



Bestellformular
und Planungshilfe

Anschlagschemen

Die Anschlagschemen werden von innen betrachtet bezeichnet.

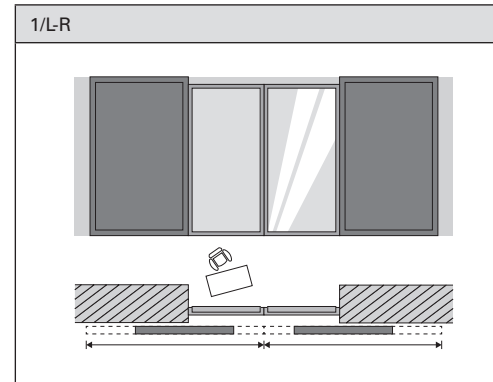
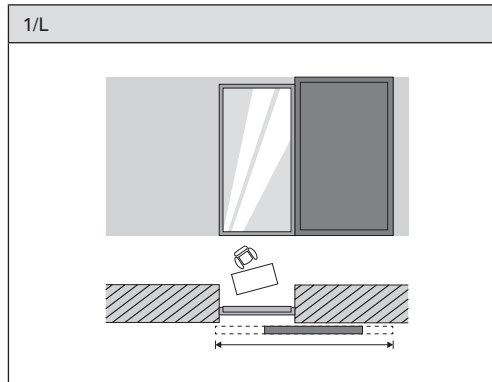
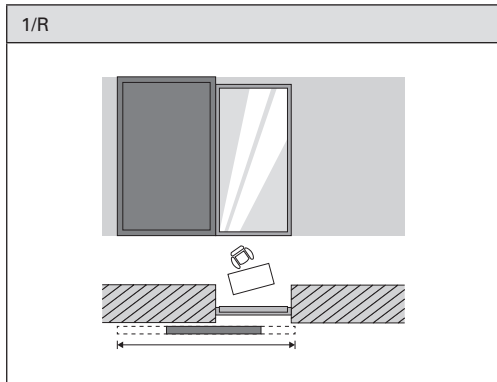

Maßanleitung Breite – Schema 1/L, 1/R

A Breite Tragrahmen

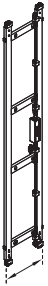

Lichte Breite	Tragrahmen
320 – 719 mm	Breite 1 (340 mm)
720 – 919 mm	Breite 2 (440 mm)
920 – 1119 mm	Breite 3 (540 mm)
1120 – 1319 mm	Breite 4 (640 mm)
1320 – 1400 mm	Breite 5 (740 mm)

B Breite Führungsrahmen

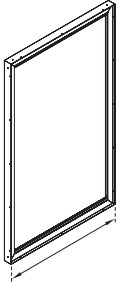

Lichte Breite
+ Breite Tragrahmen
+ 50 mm (2× 25 mm Profilbreite Tragrahmen li/re.)
+ 40 mm (Überstand seitlich)
= Breite Führungsrahmen

C Breite Flügel (Fensterladen)

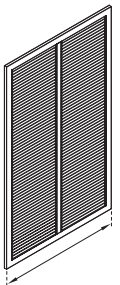

Breite Führungsrahmen
- 10 mm (2× 5 mm Profilbreite Führungsrahmen und Luft, links/rechts)
= Breite Flügel (Fensterladen)

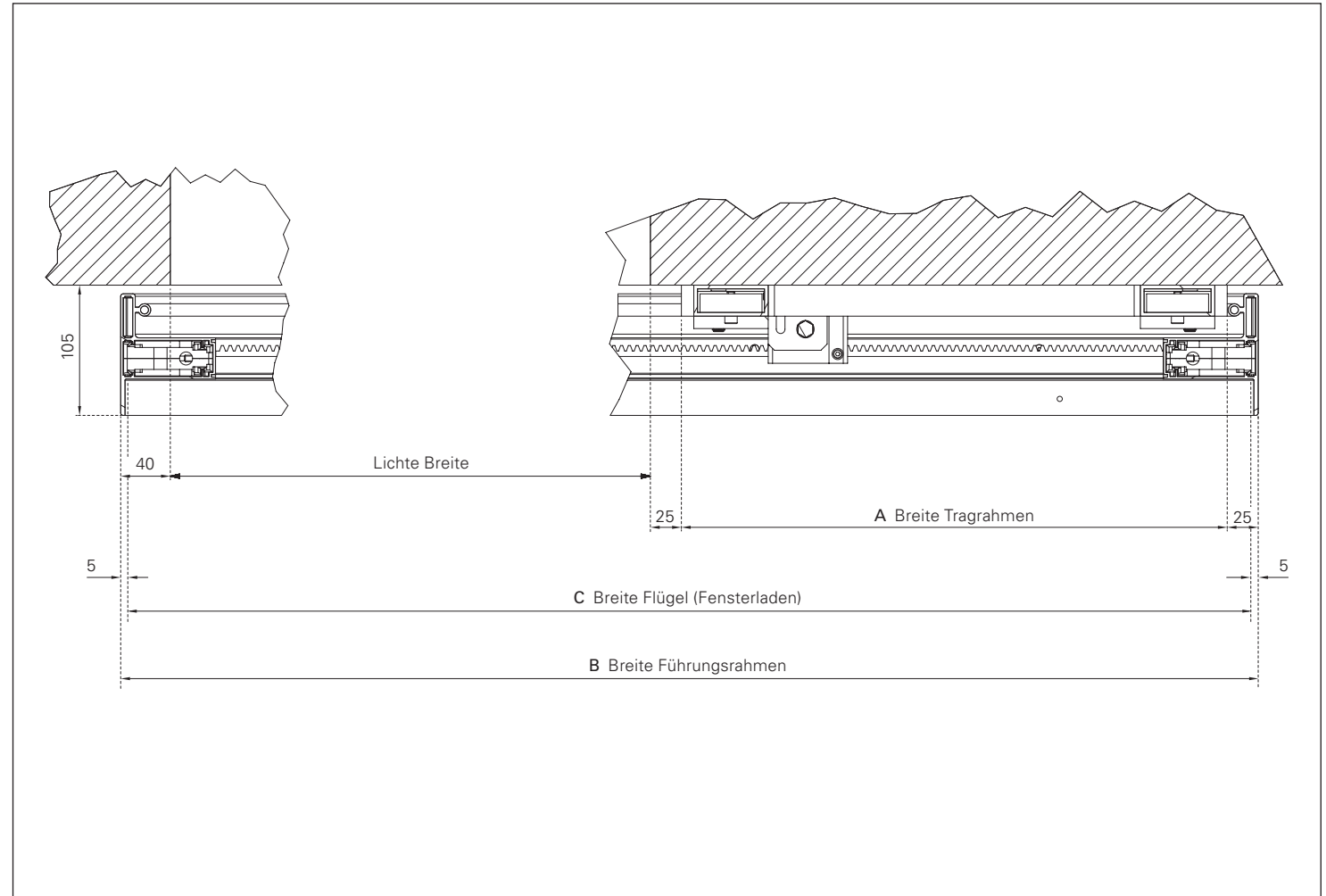

Horizontalschnitt GLIT | geschlossen | Schema 1/L, 1/R

Maßanleitung Breite – Schema 1/L-R

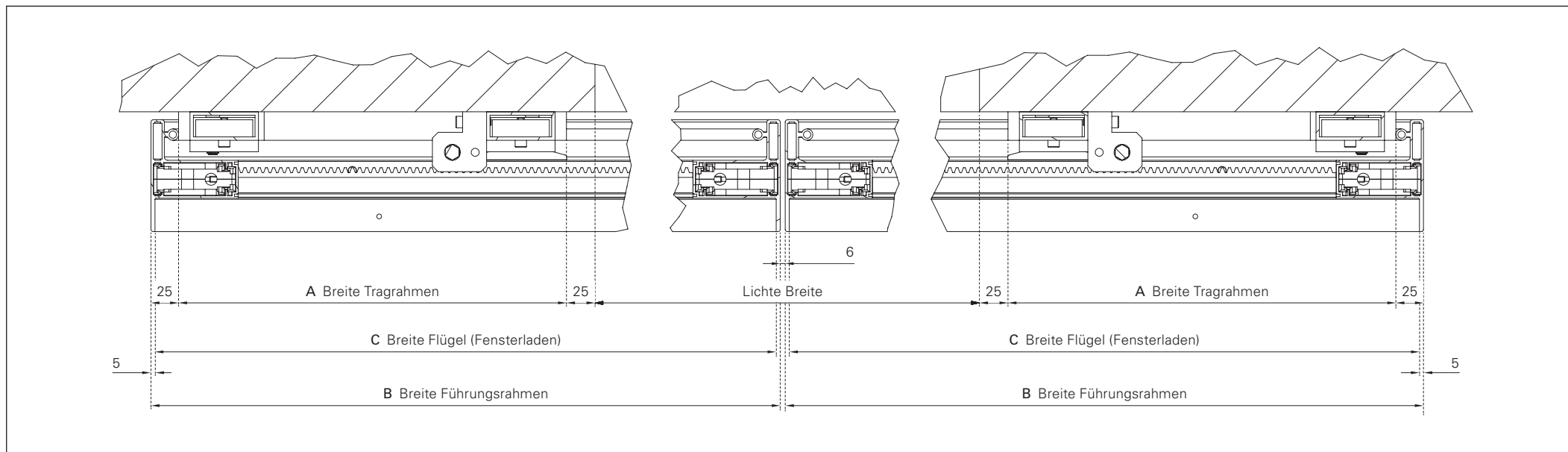

Horizontalschnitt GLIT | geschlossen | Schema 1/L-R

A Breite Tragrahmen

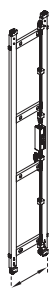

Lichte Breite ÷ 2	Tragrahmen
320 – 719 mm	Breite 1 (340 mm)
720 – 919 mm	Breite 2 (440 mm)
920 – 1119 mm	Breite 3 (540 mm)
1120 – 1319 mm	Breite 4 (640 mm)
1320 – 1400 mm	Breite 5 (740 mm)

B Breite Führungsrahmen

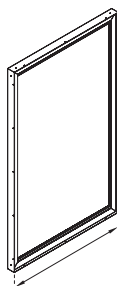

Lichte Breite ÷ 2
+ Breite Tragrahmen
+ 50 mm (2 × 25 mm Profilbreite Tragrahmen li/re.)
- 3 mm (6 mm Luft ÷ 2)
= Breite Führungsrahmen

C Breite Flügel (Fensterladen)

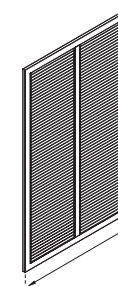

Breite Führungsrahmen
- 10 mm (2 × 5 mm Profilbreite Führungsrahmen und Luft, links/rechts)
= Breite Flügel (Fensterladen)

Maßanleitung Höhe

D Höhe Führungsrahmen

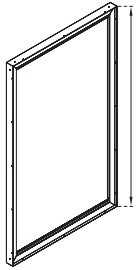

Lichte Höhe
+ Überstand/Einstand (oben und unten)
= Höhe Führungsrahmen

	Überstand/Einstand	
	oben	unten
Standard	+ 40 mm	+ 40 mm
Fensterbank	+ 40 mm	- XX mm

E Höhe Flügel (Fensterladen)

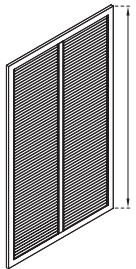

Höhe Führungsrahmen
- 10 mm
(2 x 5 mm Profilhöhe Führungsrahmen und Luft, oben und unten)
= Höhe Flügel (Fensterladen)

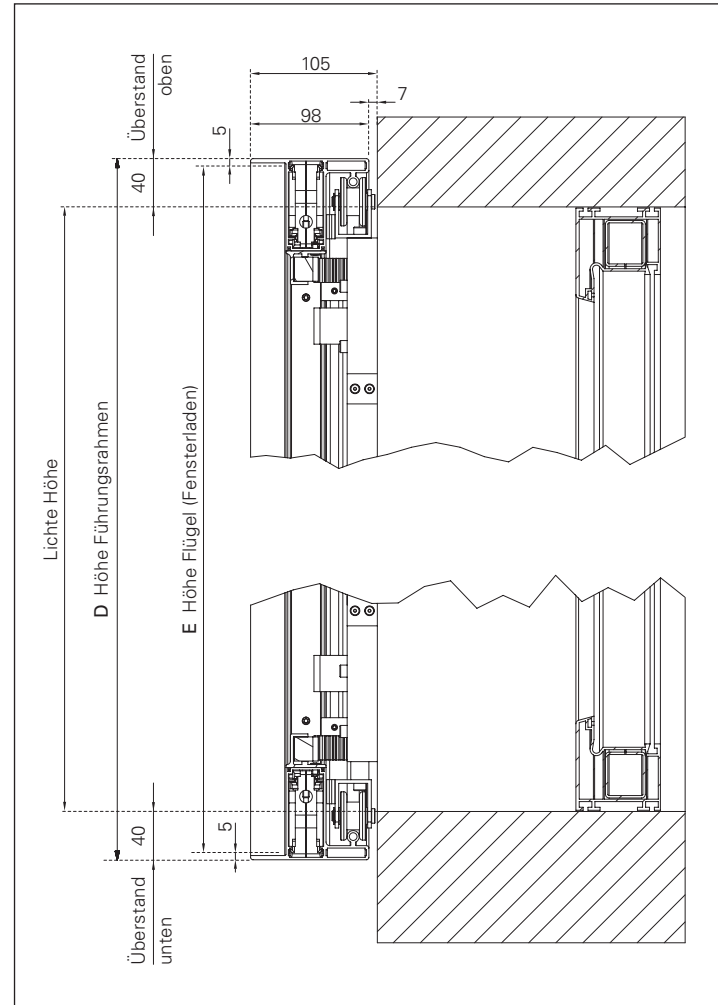

Vertikalschnitt GLIT | Standard

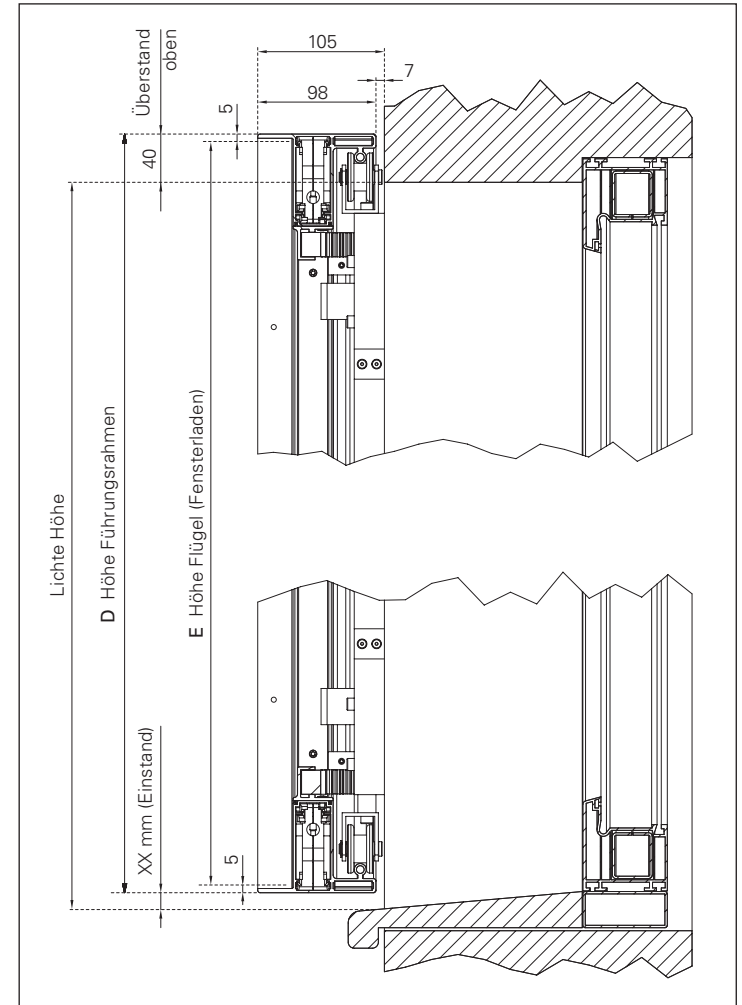

Vertikalschnitt GLIT | mit Fensterbank

Modelle GLIT

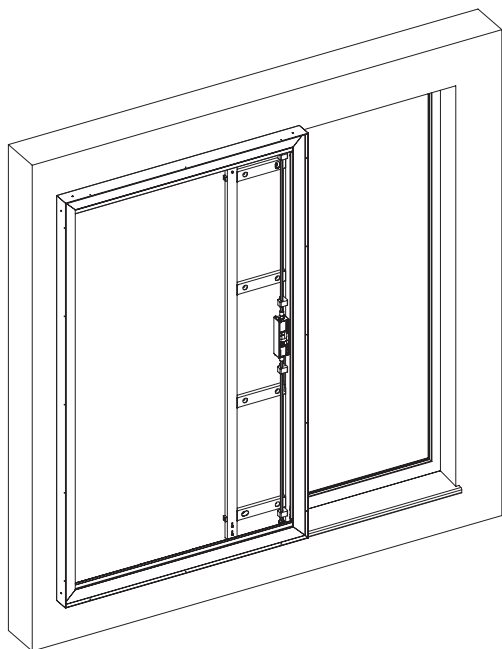

Modellauswahl

- Rahmenprofile Bautiefe 32 mm (R75, TZR75, AR61-B1, SL-12);
- Rahmenprofile Bautiefe 48 mm (MAX15, MAX28, MAX37, CADROTEX) auf Anfrage.
- Nicht kombinierbar mit Fensterläden mit beweglichen oder überstehenden Lamellen.
- Nicht kombinierbar bei Modellen mit überstehendem Lamellenträgerprofil.

Bedienung

- Die Bedienung des GLIT kann über Taster- und/oder Funksteuerung erfolgen.

 *Entsprechende Bedien- und Zubehörteile (Handsender, Taster, Empfänger, Abdeckblende, usw.) sind außerhalb des Elements anzuordnen und direkt über den Hersteller (Somfy) zu beziehen!*

Das elektrisch angetriebene Gleitsystem GLIT ist mit folgenden Modellen kombinierbar:

Feststehende Lamellen ⁽¹⁾	Geschlossene Modelle	Isolierende Modelle	Sonderfüllungen
SUN-R75 ⁽²⁾	AMSTERDAM	TIZO ⁽²⁾	MATRICO
JS	TSW	TIZO-ROM	MATRICO-MAX15
MS	PL	TIZO-ROM-RS	MATRICO-MAX28
NICE	PL-N-1	TIZO-ROM-RW	CADROTEX
PARIS ⁽²⁾	PL-LO	TIZO-PISA	NATURE-MAX15
JS-MAX15	PL-LO-N	TSW	NATURE-SL12-40L
JZN-MAX15	PLANO		NATURE-SL12-40U
MS-MAX15	PLANO-MAX28		NATURE-SL12-60L
PARIS-MAX15 ⁽²⁾	VARIO		NATURE-SL12-60U
SL-MAX15	VARIO-MAX28		NATURE-SL12-80L
SUN-MAX15 ⁽²⁾	LINEA ⁽²⁾		NATURE-SL12-80U
JS-MAX37			NATURE-SL12-100L
MS-MAX37			NATURE-SL12-100U
PARIS-MAX37			
SL-MAX37			
SUN-MAX37 ⁽²⁾			
SL-R75			

⁽¹⁾ Bei Modellen mit feststehenden Lamellen ist der Tragrahmen je nach Blickwinkel sichtbar.

⁽²⁾ Erhöhtes Gesamtgewicht durch schweren Einsatz

- GLIT Modelle dürfen ein Gesamtgewicht (Führungsrahmen + Fensterladenmodell) von 45 kg nicht überschreiten!
- Maße Führungsrahmen min./max.: Breite: 700 bis 2230 mm; Höhe: 1010 bis 2500 mm
- Lichte Maße min./max.: Breite: 320 bis 1400 mm; Höhe: 930 bis 2420 mm

Bestellformular | GLIT

Datum _____ Seite _____ von _____
 Ihre Adresse und Unterschrift _____

 Ihre Kundennummer _____
 Ihr Sachbearbeiter _____
 gewünschter Termin _____
 Ocean Line plus ja

Kommission _____
 Fensterladenmodell _____
 Aufteilung bei Kombimodellen _____
 Motor-Einstell- und Prüfeinheit V3
 Art.-Nr. 871057
Echtholzlamellen* Lamellenhöhe
 NATURE-MAX15 60 mm
 NATURE-SL12 40 mm 60 mm
 80 mm 100 mm
 Vorbehandlung unbehandelt
 umseitig lasiert
 *Holzart: Sibirische Lärche, Oberfläche gehobelt,
 andere Holzarten auf Anfrage!

	<input type="checkbox"/> ANGEBOT	<input type="checkbox"/> AUFTRAG
	Oberfläche	Farbsystem Farbnummer
GLIT	<input type="checkbox"/> FSM	<input type="checkbox"/> RAL
Führungsrahmen	<input type="checkbox"/> Holzdekor	<input type="checkbox"/> NCS
	<input type="checkbox"/> Divers	<input type="checkbox"/> VSR
GLIT	<input type="checkbox"/> FSM	<input type="checkbox"/> RAL
Tragrahmen	<input type="checkbox"/> Divers	<input type="checkbox"/> NCS
mit Motor		<input type="checkbox"/> VSR
Fensterladen	<input type="checkbox"/> FSM	<input type="checkbox"/> RAL
Rahmen	<input type="checkbox"/> Holzdekor	<input type="checkbox"/> NCS
	<input type="checkbox"/> Divers	<input type="checkbox"/> VSR
Fensterladen	<input type="checkbox"/> FSM	<input type="checkbox"/> RAL
Einsatz	<input type="checkbox"/> Holzdekor	<input type="checkbox"/> NCS
	<input type="checkbox"/> Divers	<input type="checkbox"/> VSR



Tel. +49 (0) 78 22/439-0
 Fax +49 (0) 78 22/439-217
 www.ehret.com

Nachbestellung
 bei Nachlieferungen unbedingt
 ursprüngliche Auftrags-Nr. angeben:

► Bedien- und Zubehörteile bitte direkt beim Hersteller (Somfy) bestellen!

Pos.	Anzahl Elemente	Anschlagschema			Flügel gesamt	Lichte Maße		genaue Fertigmaße <small>Außenmaße Führungsrahmen</small>		Überstand			Einstand	Sonstiges
		1/L	1/R	1/L-R		Lichte Breite	Lichte Höhe	Breite	Höhe	oben	unten	seitlich	unten	
		<input type="checkbox"/>	<input type="checkbox"/>	<input type="checkbox"/>										
		<input type="checkbox"/>	<input type="checkbox"/>	<input type="checkbox"/>										
		<input type="checkbox"/>	<input type="checkbox"/>	<input type="checkbox"/>										
		<input type="checkbox"/>	<input type="checkbox"/>	<input type="checkbox"/>										
		<input type="checkbox"/>	<input type="checkbox"/>	<input type="checkbox"/>										
		<input type="checkbox"/>	<input type="checkbox"/>	<input type="checkbox"/>										
		<input type="checkbox"/>	<input type="checkbox"/>	<input type="checkbox"/>										
		<input type="checkbox"/>	<input type="checkbox"/>	<input type="checkbox"/>										
		<input type="checkbox"/>	<input type="checkbox"/>	<input type="checkbox"/>										

Zusatzinformationen | GLIT

Datum	Seite	von	Kommission	Ihre Kundennummer
-------	-------	-----	------------	-------------------

Pos.	Zusatzinformation

EHRET GmbH

Bahnhofstrasse 14-18

D-77972 Mahlberg

Tel. +49(0) 78 22/439-0

Fax +49(0) 78 22/439-116

www.ehret.com

Made in Germany

© 06.2019 EHRET GmbH | F22.D | Technische Änderungen vorbehalten