

Bastidor rápido Z135

Marcos de montaje / bastidores



Formulario de Solicitud
de Oferta / Pedido

Esquemas de apertura

La vista es siempre desde el interior.

Tendremos en cuenta las medidas de deducción de forma estándar.

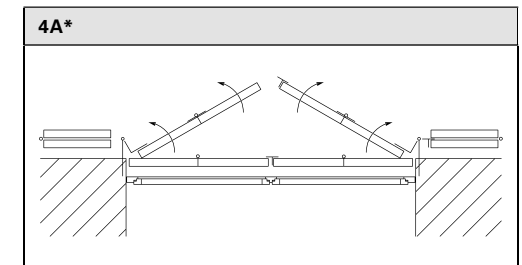
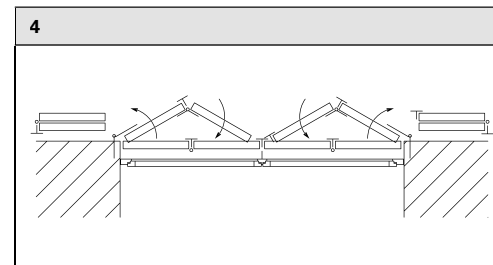
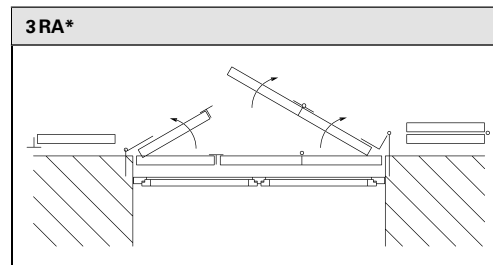
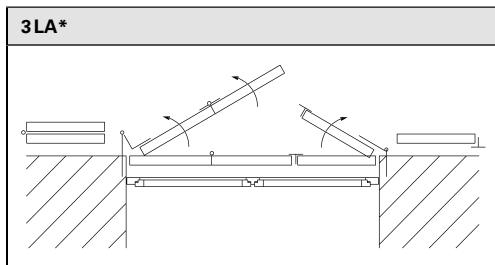
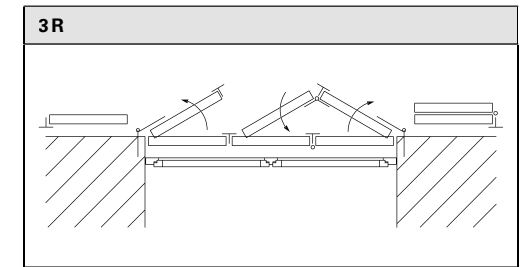
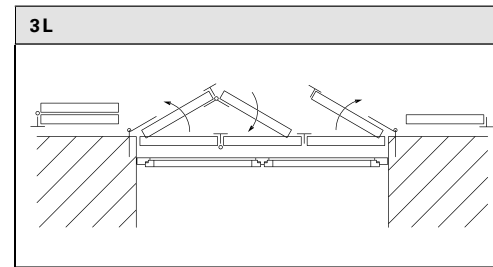
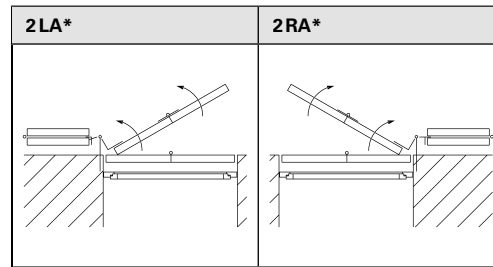
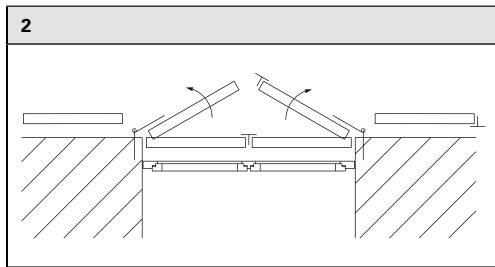
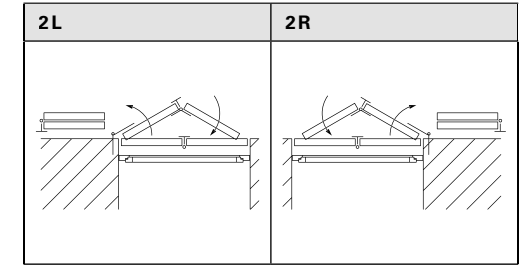
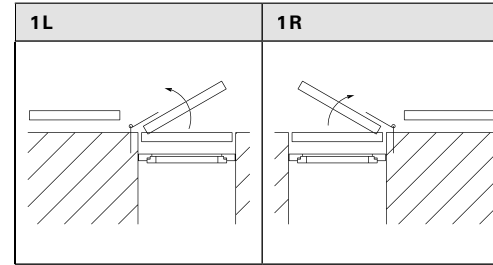

*No son posibles los esquemas 2LA/RA, 3LA/RA, 4A para la opción VOLETRONIC.

Instrucciones | Bastidor rápido Z135

Toma de medidas | con anchura/altura hueco y esquema de apertura

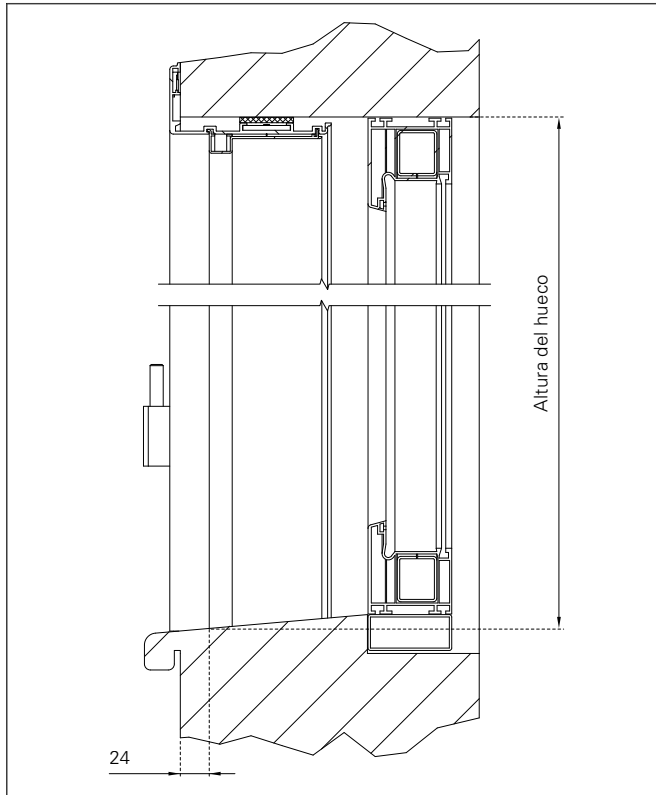

- Dado el caso, el propietario debe ajustar los chaflanes del vierteaguas.

Medidas de deducción (de EHRET)

- Anchura hueco: -10 mm
- Altura hueco 3 lados: -5 mm
- Altura hueco 4 lados: -8 mm

Tendremos en cuenta las medidas de deducción indicadas de forma estándar.

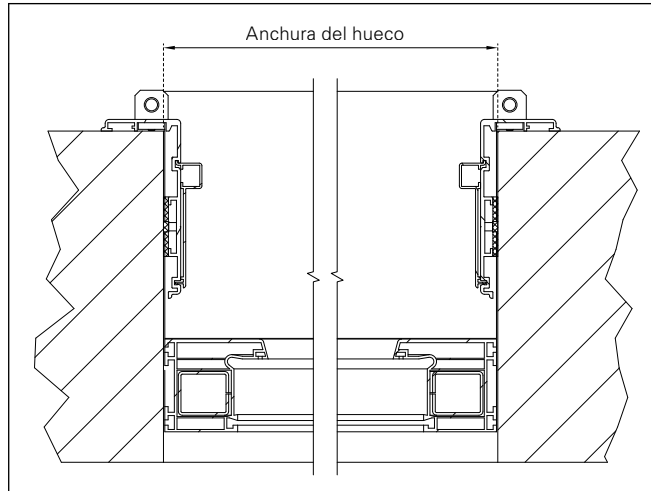

Opción | Prolongación de bastidor (1-120 mm)

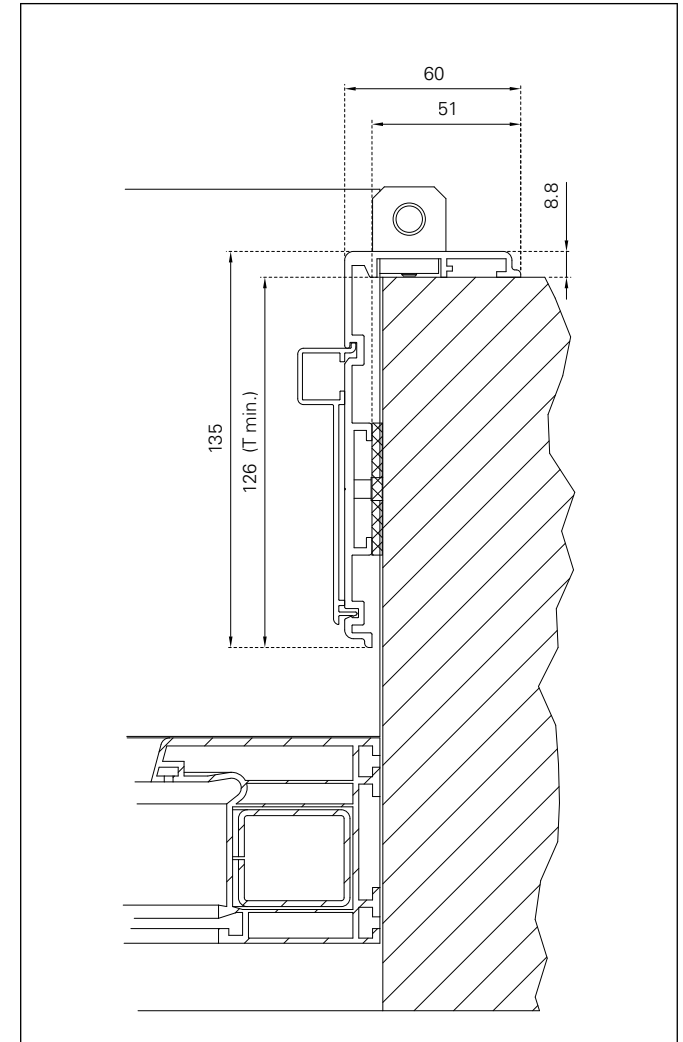
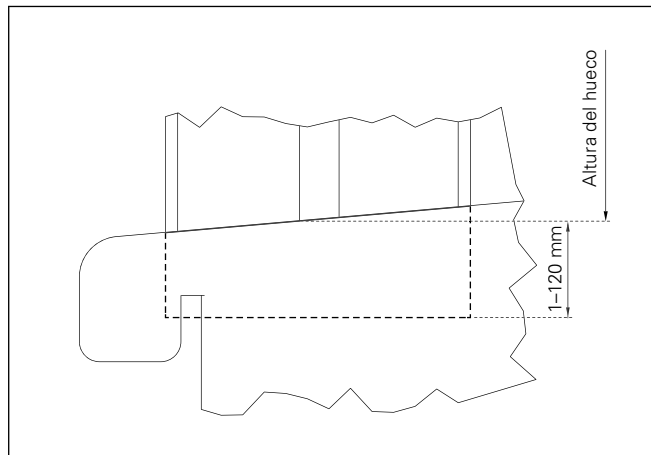

Instrucciones | Bastidor rápido Z135 + VOLETRONIC

Toma de medidas | con anchura/altura hueco y esquema de apertura

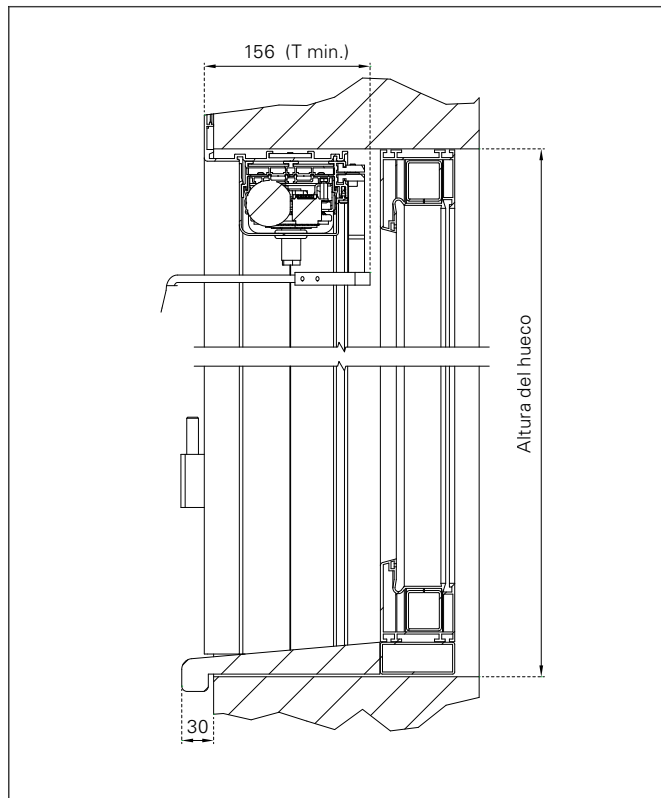

- Dado el caso, el propietario debe ajustar los chaflanes del vierteaguas.

Medidas de deducción (de EHRET)

- Anchura hueco: -10mm
- Altura hueco 3 lados: -5mm
- Altura hueco 4 lados: -8mm

Tendremos en cuenta las medidas de deducción indicadas de forma estándar.

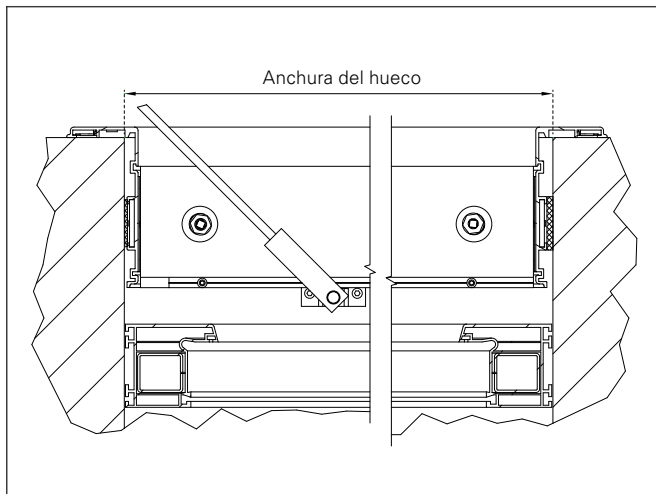

Opción | Prolongación de bastidor (1-120 mm)

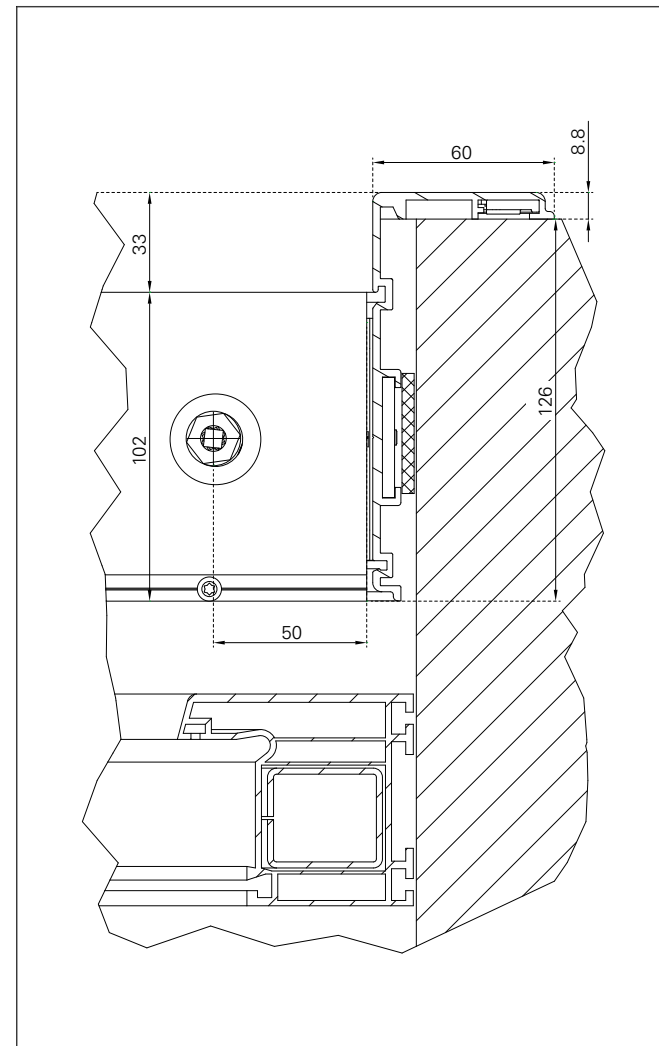
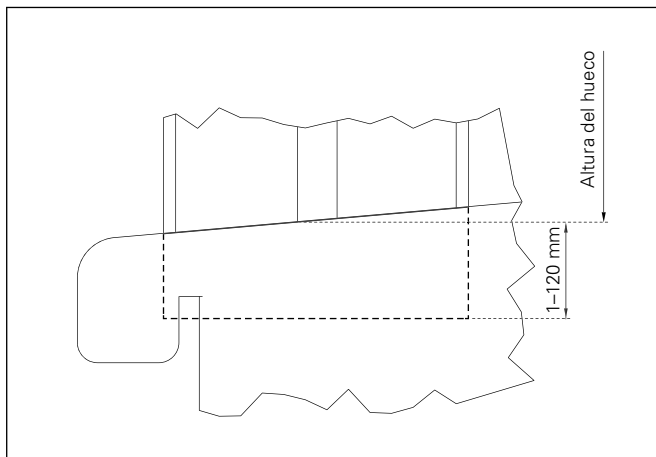

Instrucciones

Bastidor rápido Z135

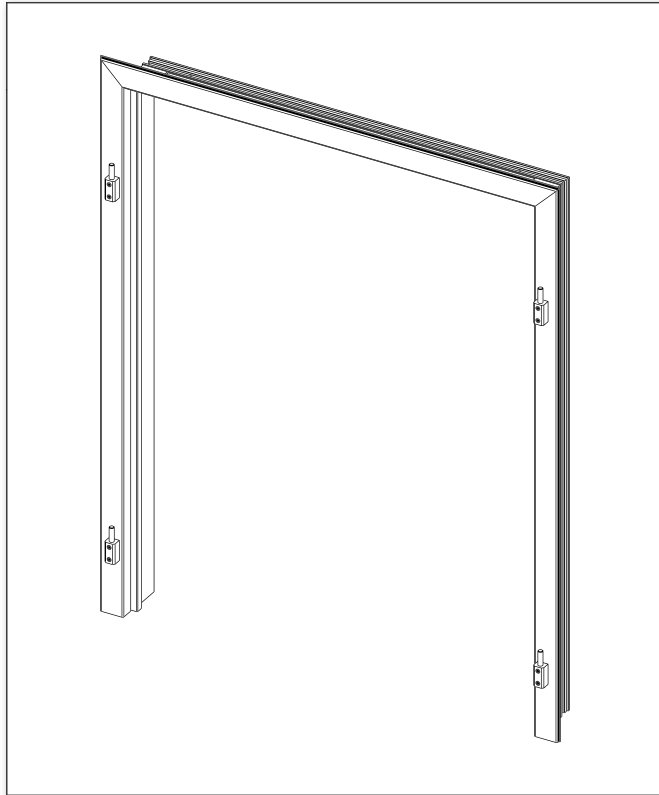

- Medida T = min. 126 mm

Anchura del hueco	Altura del hueco
500 – 2800 mm	800 – 2500 mm

Bastidor rápido Z135 + VOLETRONIC

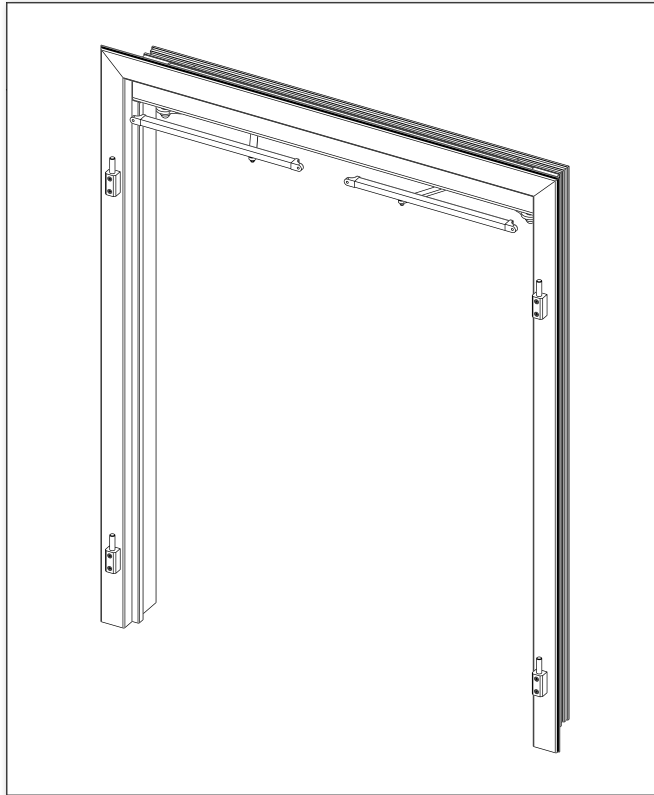

- Medida T = min. 156 mm

Esquema	Anchura del hueco
1R/1L	623 – 840 mm
2R/2L	623 – 1644 mm
2	913 – 1644 mm
3R/3L	913 – 2451 mm
4	1177 – 2530 mm

Paquete de premontaje

Paquete 1 Alemán

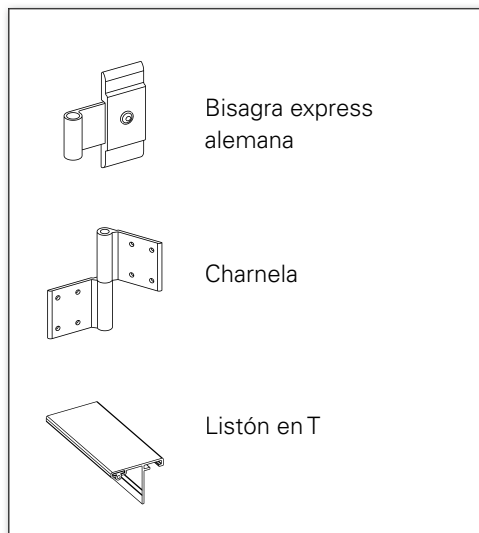

Paquete 2 Francés

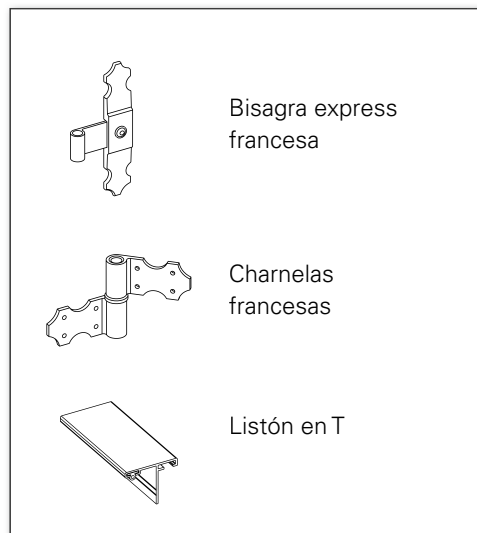



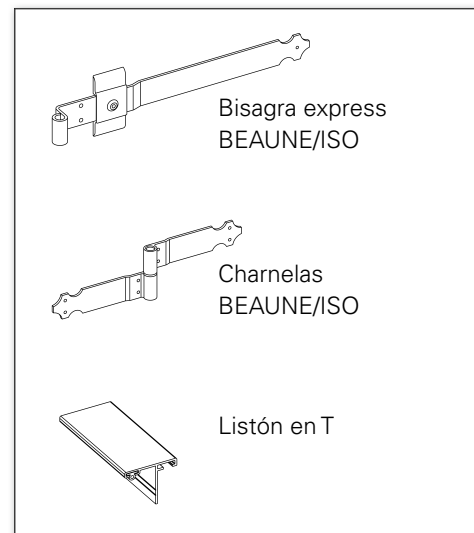



Paquete 3 BEAUNE/ISO

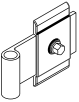
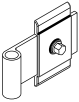
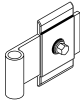
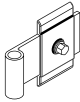
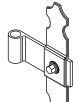
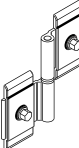
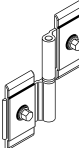
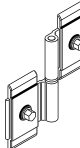
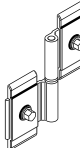
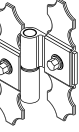
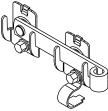
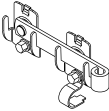
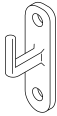
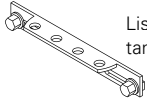
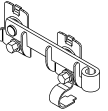
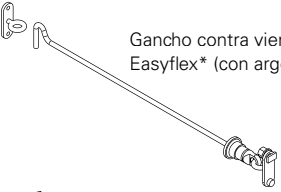
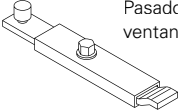
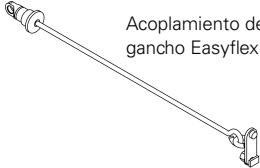
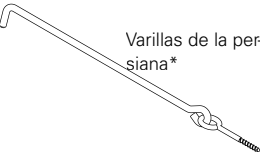
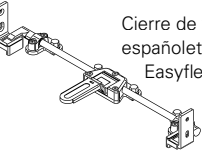

Paquetes de herraje | Easyflex | con/sin premontaje

Modelos Easyflex

Easyflex D1	Easyflex D2	Easyflex CH1	Easyflex CH2	Easyflex F
 <p>Bisagra Easyflex</p>	 <p>Bisagra Easyflex</p>	 <p>Bisagra Easyflex</p>	 <p>Bisagra Easyflex</p>	 <p>Bisagra Easyflex F</p>
 <p>Charnela Easyflex</p>	 <p>Charnela Easyflex</p>	 <p>Charnela Easyflex</p>	 <p>Charnela Easyflex</p>	 <p>Charnela Easyflex F</p>
 <p>Cierre de contraventana Easyflex*</p>	 <p>Cierre de contraventana Easyflex*</p>	 <p>Gozne angular o para marco</p>	 <p>Listón de contraventana Easyflex*</p>	 <p>Cierre de contraventana Easyflex*</p>
 <p>Gancho contra viento Easyflex* (con argolla)</p>	 <p>Pasador de contraventana Easyflex*</p>	 <p>Acoplamiento del gancho Easyflex*</p>	 <p>Varillas de la persiana*</p>	 <p>Cierre de varilla de españoleta Maco Easyflex*</p>
 <p>+ Listón en T + Casquillos de reducción</p>	 <p>+ Listón en T + Casquillos de reducción</p>	 <p>+ Listón en T + Casquillos de reducción</p>	 <p>+ Listón en T + Casquillos de reducción</p>	 <p>+ Listón en T + Manija de cierre* + Escuadra de bloqueo*</p>

*Para la opción VOLETRONIC no está incluido en el paquete de premontaje.

Opciones | Premontaje | Cierre de cremona superpuesta

Marco R75

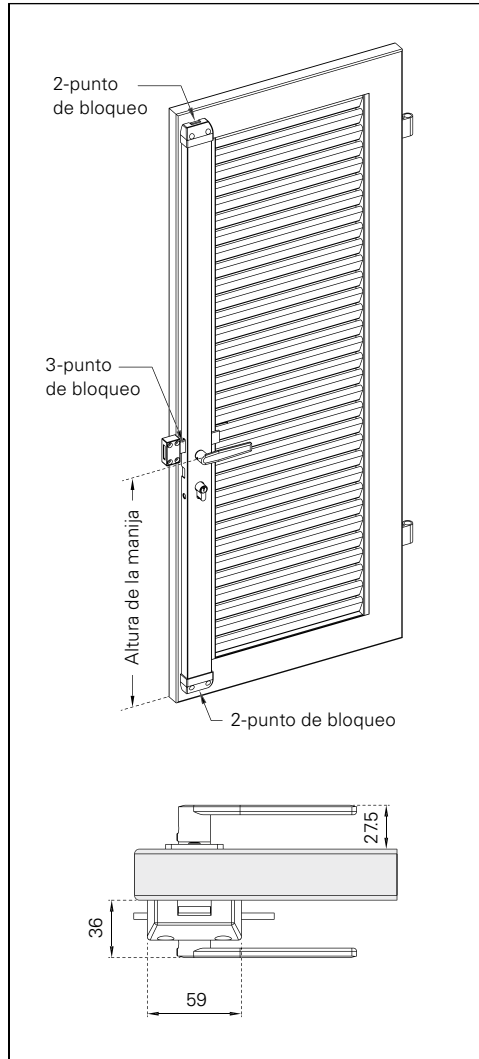

BEAUNE/ISO

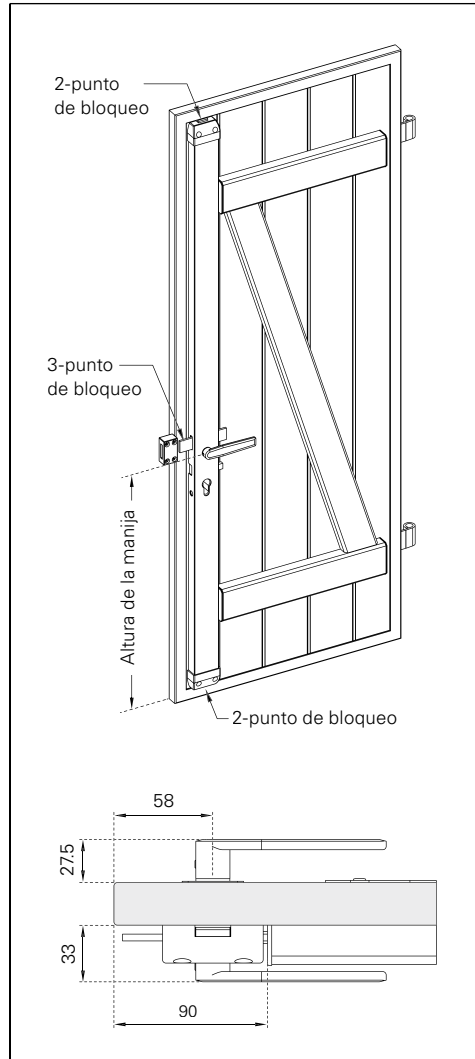

Tipo de montaje 3 en el rebaje

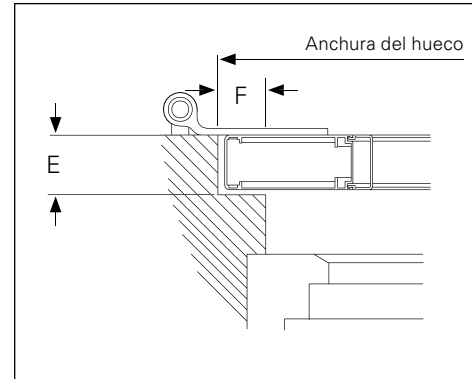

• solo con esquemas 2, 3L/3R, 3LA/3RA, 4

Formulario de pedido | Bastidor rápido Z135

Fecha	Página	de	Obra/Proyecto
Dirección y firma			
Modelo de contraventana abatible			
Reparto de travesaños			
Número de cliente			
Encargado			Ocean Line plus <input type="checkbox"/> sí
Plazo deseado			Premontaje <input type="checkbox"/> sí

► Indique los herrajes/paquetes de herrajes con o sin premontaje en la página adicional.

	<input type="checkbox"/> OFERTA	<input type="checkbox"/> PEDIDO	
	Superficie	Gama de color	N.º de color
Bastidor	<input type="checkbox"/> FSM <input type="checkbox"/> Decoraciones <input type="checkbox"/> Otro	<input type="checkbox"/> RAL <input type="checkbox"/> NCS <input type="checkbox"/> VSR	
Hojas	<input type="checkbox"/> FSM <input type="checkbox"/> Acabado madera <input type="checkbox"/> Otro	<input type="checkbox"/> RAL <input type="checkbox"/> NCS <input type="checkbox"/> VSR	
Herrajes	<input type="checkbox"/> FSM <input type="checkbox"/> Otro	<input type="checkbox"/> RAL <input type="checkbox"/> NCS <input type="checkbox"/> VSR	

*con accionamiento: Carcasa del color del bastidor; estribo y rieles guía del color de las hojas, en colores complementarios para acabados decorativos. Indique cualquier divergencia en la página adicional.



Tel. +49 (0) 78 22/439-0
Fax +49 (0) 78 22/439-217
www.ehret.com

Nuevo encargo
Obligatorio en caso de nuevos encargos indicar el n.º de pedido original:

--

Pos.	Cantidad Elementos	Esquema de apertura	Medida interior		Prolongación del bastidor (1-120 mm)	VOLETRONIC 230 V							Premontaje				Otros		
			Anchura del hueco	Altura del hueco		Bastidor con accionamiento	Salida del cable izquierda	Kabelausage derecha	Emisor manual Monocanal	Emisor manual 5 canales	Emisor manual 16 canales	Emisor de pared adicional	2-punto de bloqueo	3-punto de bloqueo	Manija externamente	con cilindro de perfil		Altura de la manija	
					<input type="checkbox"/> ____ mm	<input type="checkbox"/>	<input type="checkbox"/>	<input type="checkbox"/>	<input type="checkbox"/>	<input type="checkbox"/>	<input type="checkbox"/>	<input type="checkbox"/>	<input type="checkbox"/>	<input type="checkbox"/>	<input type="checkbox"/>	<input type="checkbox"/>	<input type="checkbox"/>	<input type="checkbox"/>	
					<input type="checkbox"/> ____ mm	<input type="checkbox"/>	<input type="checkbox"/>	<input type="checkbox"/>	<input type="checkbox"/>	<input type="checkbox"/>	<input type="checkbox"/>	<input type="checkbox"/>	<input type="checkbox"/>	<input type="checkbox"/>	<input type="checkbox"/>	<input type="checkbox"/>	<input type="checkbox"/>	<input type="checkbox"/>	
					<input type="checkbox"/> ____ mm	<input type="checkbox"/>	<input type="checkbox"/>	<input type="checkbox"/>	<input type="checkbox"/>	<input type="checkbox"/>	<input type="checkbox"/>	<input type="checkbox"/>	<input type="checkbox"/>	<input type="checkbox"/>	<input type="checkbox"/>	<input type="checkbox"/>	<input type="checkbox"/>	<input type="checkbox"/>	
					<input type="checkbox"/> ____ mm	<input type="checkbox"/>	<input type="checkbox"/>	<input type="checkbox"/>	<input type="checkbox"/>	<input type="checkbox"/>	<input type="checkbox"/>	<input type="checkbox"/>	<input type="checkbox"/>	<input type="checkbox"/>	<input type="checkbox"/>	<input type="checkbox"/>	<input type="checkbox"/>	<input type="checkbox"/>	
					<input type="checkbox"/> ____ mm	<input type="checkbox"/>	<input type="checkbox"/>	<input type="checkbox"/>	<input type="checkbox"/>	<input type="checkbox"/>	<input type="checkbox"/>	<input type="checkbox"/>	<input type="checkbox"/>	<input type="checkbox"/>	<input type="checkbox"/>	<input type="checkbox"/>	<input type="checkbox"/>	<input type="checkbox"/>	
					<input type="checkbox"/> ____ mm	<input type="checkbox"/>	<input type="checkbox"/>	<input type="checkbox"/>	<input type="checkbox"/>	<input type="checkbox"/>	<input type="checkbox"/>	<input type="checkbox"/>	<input type="checkbox"/>	<input type="checkbox"/>	<input type="checkbox"/>	<input type="checkbox"/>	<input type="checkbox"/>	<input type="checkbox"/>	
					<input type="checkbox"/> ____ mm	<input type="checkbox"/>	<input type="checkbox"/>	<input type="checkbox"/>	<input type="checkbox"/>	<input type="checkbox"/>	<input type="checkbox"/>	<input type="checkbox"/>	<input type="checkbox"/>	<input type="checkbox"/>	<input type="checkbox"/>	<input type="checkbox"/>	<input type="checkbox"/>	<input type="checkbox"/>	
					<input type="checkbox"/> ____ mm	<input type="checkbox"/>	<input type="checkbox"/>	<input type="checkbox"/>	<input type="checkbox"/>	<input type="checkbox"/>	<input type="checkbox"/>	<input type="checkbox"/>	<input type="checkbox"/>	<input type="checkbox"/>	<input type="checkbox"/>	<input type="checkbox"/>	<input type="checkbox"/>	<input type="checkbox"/>	
					<input type="checkbox"/> ____ mm	<input type="checkbox"/>	<input type="checkbox"/>	<input type="checkbox"/>	<input type="checkbox"/>	<input type="checkbox"/>	<input type="checkbox"/>	<input type="checkbox"/>	<input type="checkbox"/>	<input type="checkbox"/>	<input type="checkbox"/>	<input type="checkbox"/>	<input type="checkbox"/>	<input type="checkbox"/>	
					<input type="checkbox"/> ____ mm	<input type="checkbox"/>	<input type="checkbox"/>	<input type="checkbox"/>	<input type="checkbox"/>	<input type="checkbox"/>	<input type="checkbox"/>	<input type="checkbox"/>	<input type="checkbox"/>	<input type="checkbox"/>	<input type="checkbox"/>	<input type="checkbox"/>	<input type="checkbox"/>	<input type="checkbox"/>	

Formulario de pedido | Bastidor rápido Z135 | Herrajes

Fecha _____ Página _____ de _____ Obra/Proyecto _____ Número de cliente _____

- con premontaje**
- Paquete 1 – bisagra express alemana
 - Paquete 2 – bisagra exprés francesa
 - Paquete 3 – bisagra exprés ISO
 - Paquete Easyflex D1 Paquete Easyflex D2
 - Paquete Easyflex CH1 Paquete Easyflex CH2
 - Paquete Easyflex F

- sin premontaje**
- Bisagra en cruz – alemana Bisagra en cruz– francesa
 - Bisagra larga ISO
 - Bisagra Easyflex D Bisagra Easyflex CH
 - Bisagra Easyflex F
 - Paquete Easyflex D1 Paquete Easyflex D2
 - Paquete Easyflex CH1 Paquete Easyflex CH2
 - Paquete Easyflex F

- Cierre y pasador de contraventana
- Españaleta
- Cierres y varilla de bloqueo
- Gancho y gozne angular
- Retenedor de contraventana estándar M10
- Retenedor de contraventana de cabeza de mujer M10
- Bloqueo M10
- Enganche de retención para viento de tracción*
- Enganche de retención para viento*

*no disponible con Easyflex®

Información adicional | Bastidor rápido Z135

Pos.	Información adicional

EHRET GmbH

Bahnhofstrasse 14-18

D-77972 Mahlberg

Tel. +49(0) 78 22/439-0

Fax +49(0) 78 22/439-116

www.ehret.com

Made in Germany

© 10.2020 EHRET GmbH | F26.S | Reservado el derecho a realizar modificaciones técnicas