

## PERSIENNE

Persiane pieghevoli in alluminio



Modulo d'ordine  
e scheda tecnica

# Schemi di posa

Gli schemi di posa sono definiti osservandoli dall'interno.  
La denominazione 5L-3R indica 5 ante a sinistra (L) e 3 ante a destra (R).

su un lato

esempio: 5L

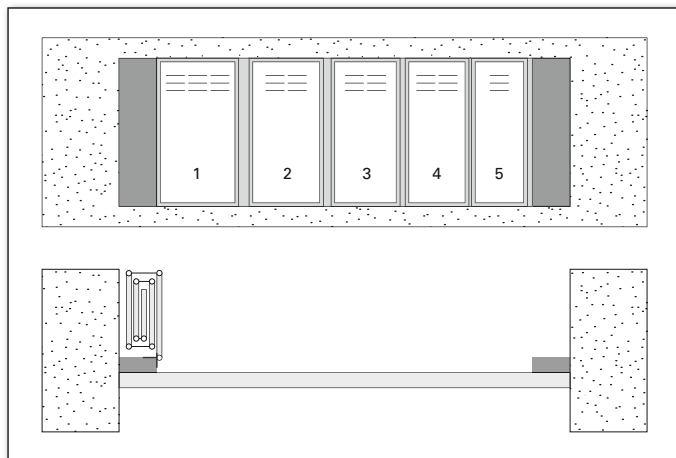

su due lati

esempio: 3L-3R

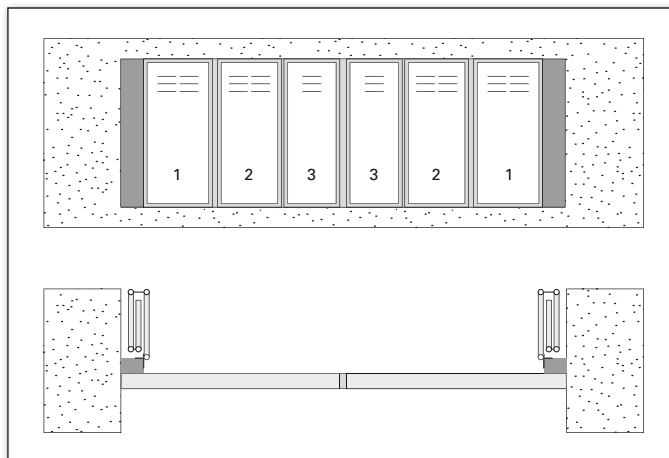

asimmetrico

esempio: 2L-3R

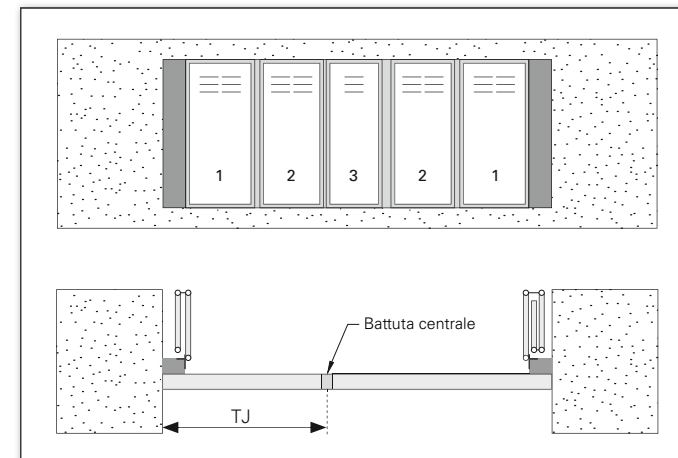

- TJ = Larghezza ca. da stipite a destra (osservandoli dall'interno) fino alla battuta centrale (*Embrasure droite jusqu'à la jonction centrale*)

## Dimensioni massime

Schema	Larghezza min. tra i profili di raccordo	Larghezza max. tra i profili di raccordo	Profondità min. dello stipite dal profilo di raccordo alla muratura	Dimensioni profilo di raccordo min.
--------	--	--	---	-------------------------------------

2L, 2R	372 / 252*	762	196	50 x 30 x 2
3L, 3R	632	1157	216	60 x 30 x 2
4L, 4R	932	1400	236	80 x 30 x 2
5L, 5R	1272	1397	256	100 x 30 x 2

\*Con lamella di compensazione

Schema	Larghezza min. tra i profili di raccordo	Larghezza max. tra i profili di raccordo	Profondità min. dello stipite dal profilo di raccordo alla muratura	Dimensioni profilo di raccordo min.
--------	--	--	---	-------------------------------------

2L-2R	734 / 494*	1514	196	50 x 30 x 2
3L-3R	1254	2304	216	60 x 30 x 2
4L-4R	1854	2790	236	80 x 30 x 2
5L-5R	2534	2784	256	100 x 30 x 2

\*Con lamella di compensazione

Schema	Larghezza min. tra i profili di raccordo	Larghezza max. tra i profili di raccordo	Profondità min. dello stipite dal profilo di raccordo alla muratura	Dimensioni profilo di raccordo min.
--------	--	--	---	-------------------------------------

2L-1R, 1L-2R	534 / 414*	1149	196	50 x 30 x 2
3L-1R, 1L-3R	794	1544	216	60 x 30 x 2
4L-1R, 1L-4R	1094	2162	236	80 x 30 x 2
5L-1R, 1L-5R	1434	1784	256	100 x 30 x 2
3L-2R, 2L-3R	994	1909	216	60 x 30 x 2
4L-2R, 2L-4R	1294	2152	236	80 x 30 x 2
5L-2R, 2L-5R	1634	2159	256	100 x 30 x 2
4L-3R, 3L-4R	1554	2547	236	80 x 30 x 2
5L-3R, 3L-5R	1894	2544	256	100 x 30 x 2
5L-4R, 4L-5R	2194	2787	256	100 x 30 x 2

\*Con lamella di compensazione

# Istruzioni di misurazione

## Tipo di montaggio 1 | Profilo di raccordo sul vano murario

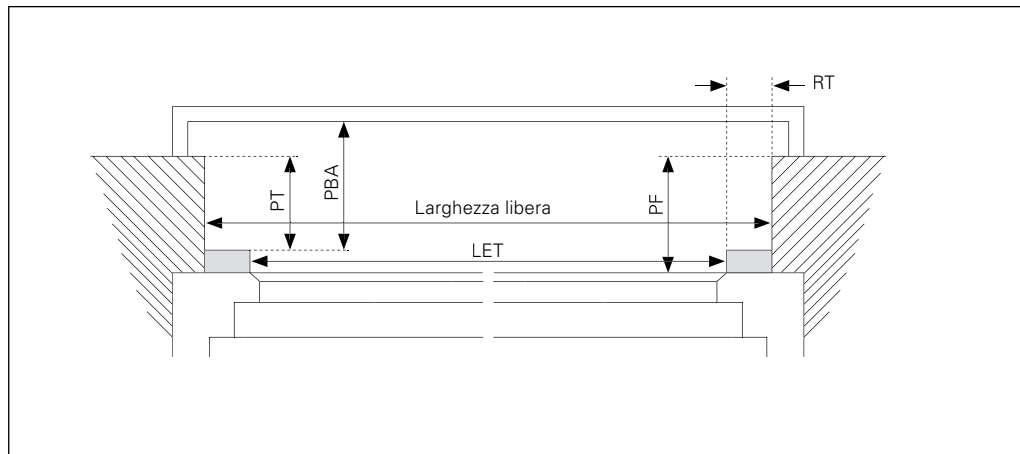

- LET = larghezza tra i profili di raccordo (*Largeur Entre Tapées*)
- PT = profondità del vano murario dal profilo di raccordo alla muratura (*Profondeur Tableau*)
- PBA = profondità del profilo di raccordo fino al balcone (*Profondeur Barre Appui*)
- RT = larghezza visibile del profilo di raccordo (*Retombée de Tapée*)
- PF = profondità del finestra fino alla muratura (*Profondeur Fenêtre*)

## Profilo di raccordo (Opzione)

Tubo rettangolare di alluminio:

- lateralmente: 50 / 60 / 80 / 100 × 30 × 2 mm
- in alto: 20 / 40 / 50 / 60 / 80 / 100 × 30 × 2 mm

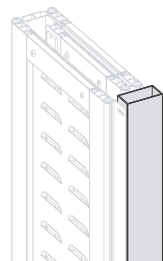

### INFO

- Larghezza visibile profilo di raccordo a seconda dello schema di posa! (vedere la tabella «Dimensioni massime», pag. 2)

## Tipo di montaggio 2 | Profilo di raccordo rientrato nella muratura

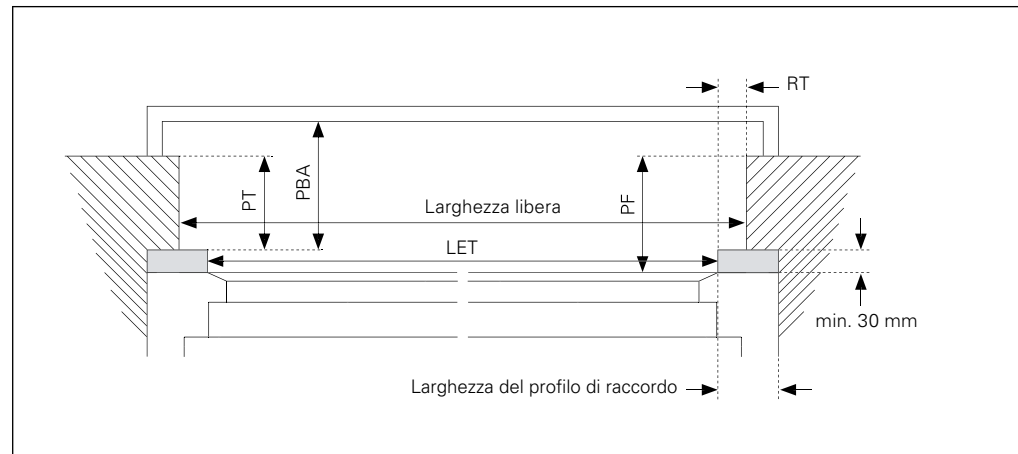

- LET = larghezza tra i profili di raccordo (*Largeur Entre Tapées*)
- PT = profondità del vano murario dal profilo di raccordo alla muratura (*Profondeur Tableau*)
- PBA = profondità del profilo di raccordo fino al balcone (*Profondeur Barre Appui*)
- RT = larghezza visibile del profilo di raccordo (*Retombée de Tapée*)
- PF = profondità del finestra fino alla muratura (*Profondeur Fenêtre*)

## Nota per nuova installazione

- ▶ Profondità della incavi alla finestra min. 30 mm!  
(profondità del profilo di raccordo sempre 30 mm!)

# Istruzioni di misurazione | Sezione orizzontale

PERSIENNE

5L-5R

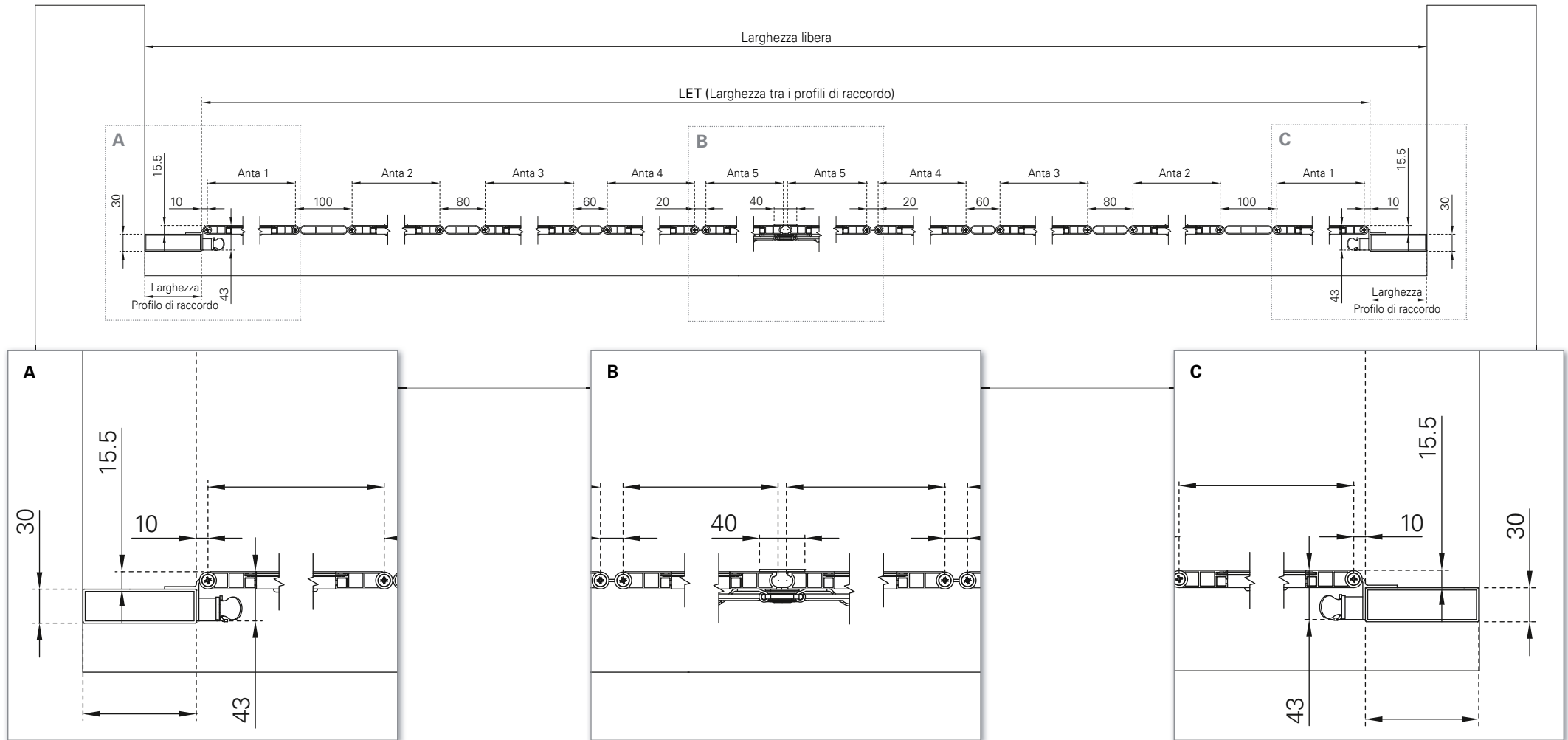

# Istruzioni di misurazione | Sezione del sistema | Sezione verticale

Sezione del sistema

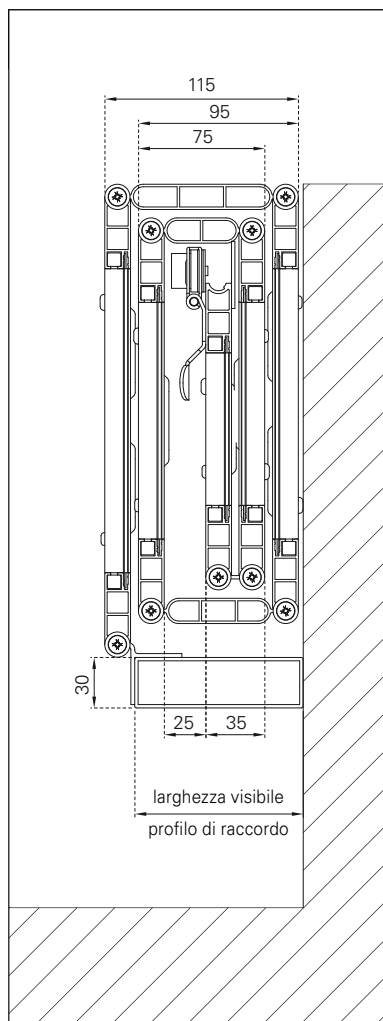

• Ingombri del set

Profilo di raccordo in alto e in basso

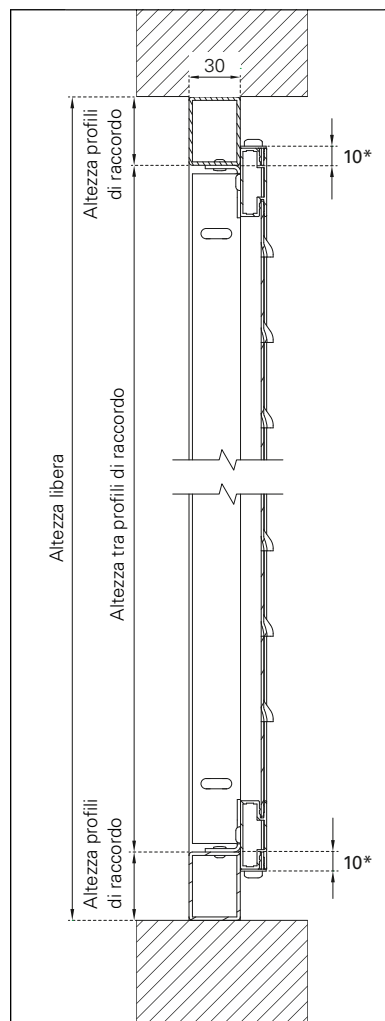

\*Quota fissa

Profilo di raccordo solo in alto

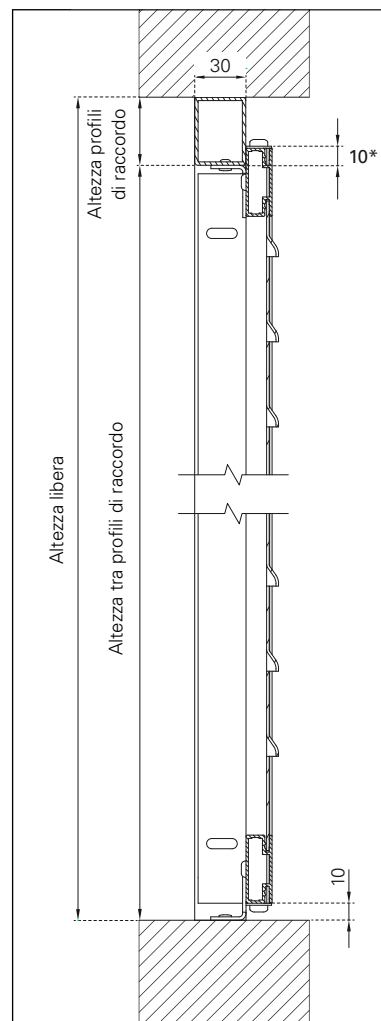

\*Quota fissa

Senza profilo di raccordo

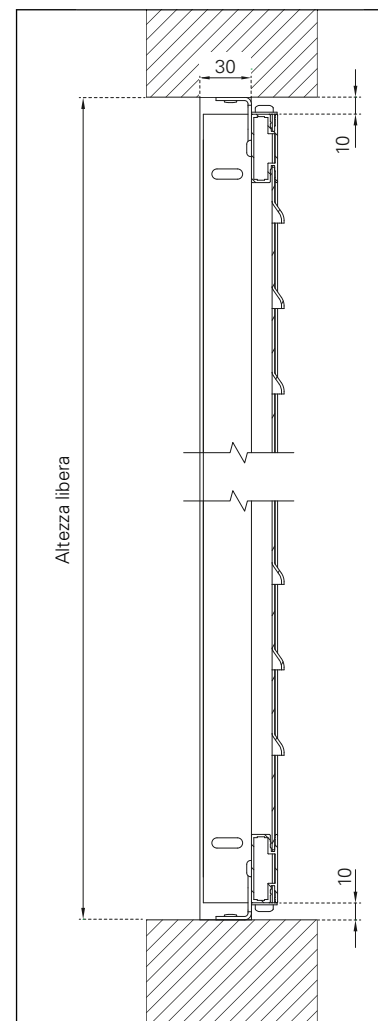

Altezze del profilo di raccordo

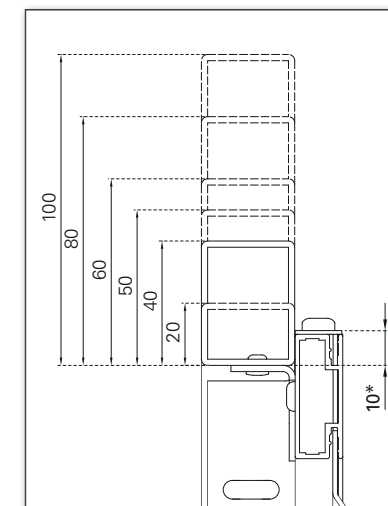

\*La sporgenza del telaio PERSIENNE sul profilo di raccordo + sempre di 10 mm.

# Istruzioni di misurazione | Altezza della maniglia della chiusura

Spagnoletta

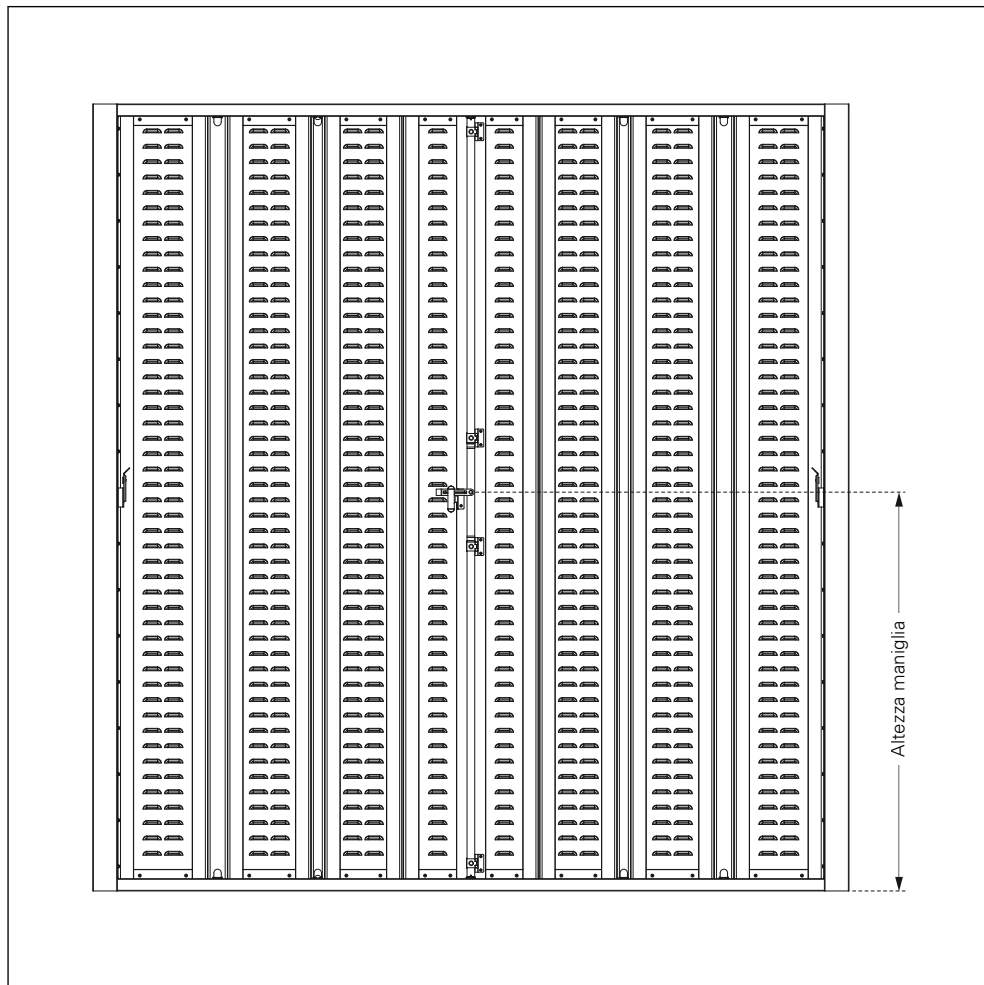

Chiusa

Dimensioni standard

altezza anta	altezza maniglia standard
700 – 1600 mm	500 mm
1601 – 2500 mm	1250 mm

# PERSIENNE

Esempio 3L-3R

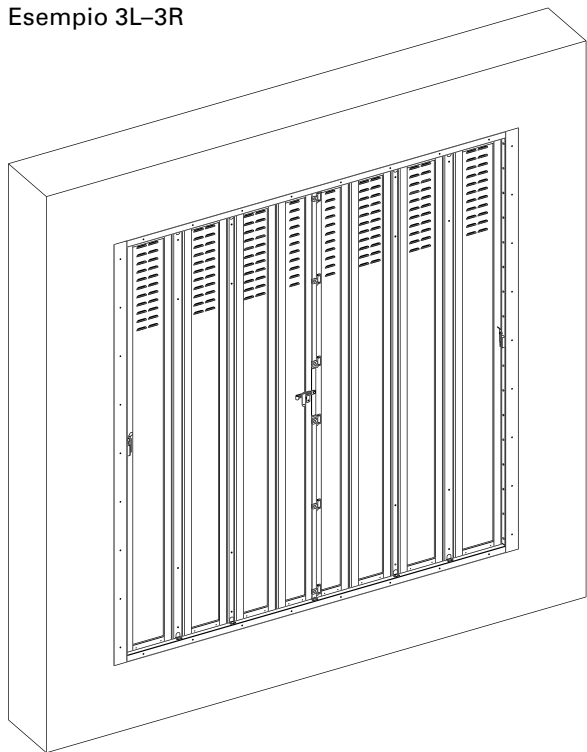

- Elemento pieghevole ad azionamento manuale, composto da ante in lamiera con fessure o varianti di design.
- Profilo per bandella (attacco su profilo di raccordo) e spagnoletta premontati, arresto e angoli di battuta allegati sfusi.
- Elemento pieghevole completo.

Opzione catenaccio

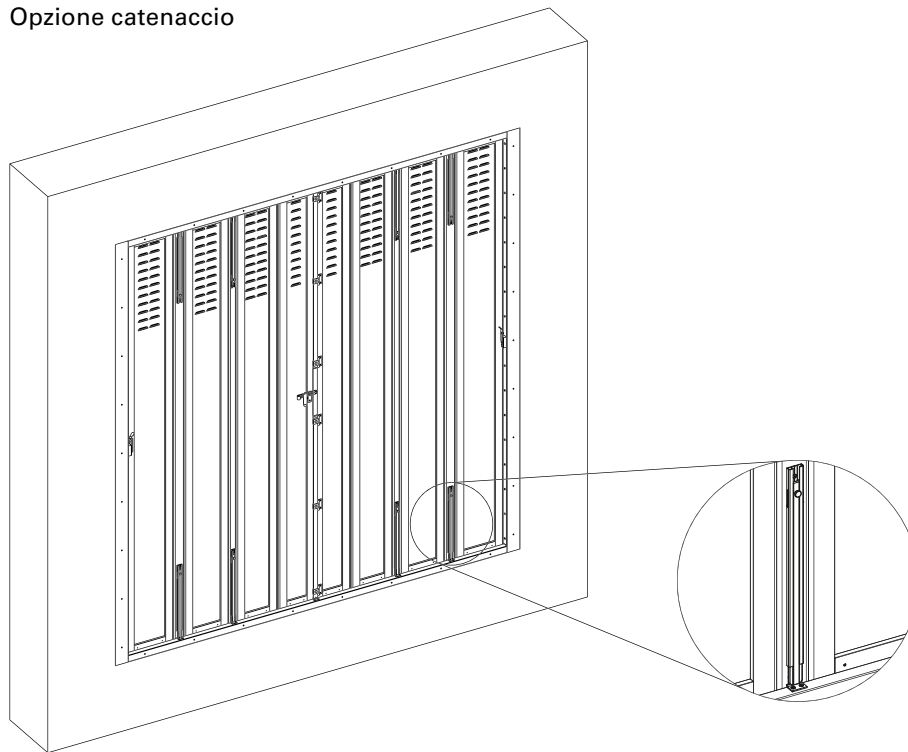

- Chiusura aggiuntiva verso l'alto e/o verso il basso
- Lunghezza standard 400 mm; optional 800 mm (ad es. per ante grandi)
- Catenaccio su tutti i profili articolati tranne PE-G20
- Premontato o allegati sfusi

## Opzioni | Inserto

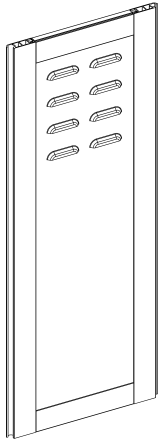

**Fessure terzo superiore**  
Lamiera con fessure 1.5 mm,  
reticolo 50 mm,  
impresso (60×12×6 mm)

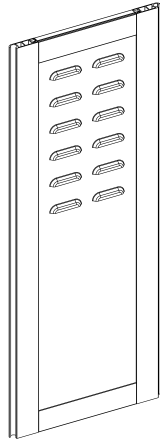

**Fessure ½ superiore**  
Lamiera con fessure 1.5 mm,  
reticolo 50 mm,  
impresso (60×12×6 mm)

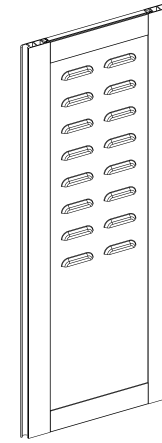

**Fessure ⅔ superiore**  
Lamiera con fessure 1.5 mm,  
reticolo 50 mm,  
impresso (60×12×6 mm)

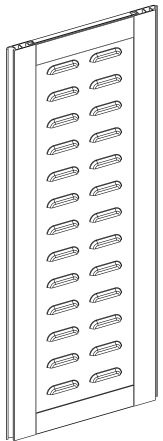

**Fessure continue**  
Lamiera con fessure 1.5 mm,  
reticolo 50 mm,  
impresso (60×12×6 mm)

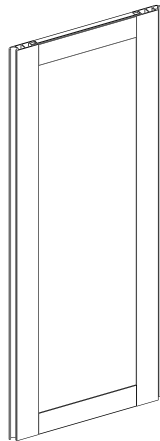

**Chiuso**  
Inserto in lamiera 1.5 mm

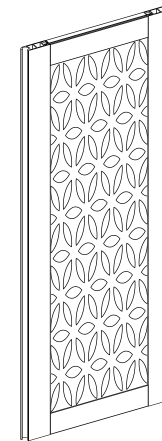

**Design personalizzato**  
Inserto in lamiera 1.5 mm,  
intaglio design a laser  
(dati forniti dal cliente)

### INFO

- Il modello della forma deve essere fornito in un file pronto per la stampa formato «dwg» o «dxf»





# Modulo | PERSIENNE | Nuovo montaggio

Data \_\_\_\_\_ pagina \_\_\_\_\_ di \_\_\_\_\_

Indirizzo e firma \_\_\_\_\_

Commissione \_\_\_\_\_

Modello anta \_\_\_\_\_  
 Persienne

Spagnoletta  sfusi  
 premontati

Codice cliente \_\_\_\_\_

Addetto \_\_\_\_\_

Termine di consegna desiderato \_\_\_\_\_

Modello anta \_\_\_\_\_  
 Persienne

Spagnoletta  sfusi  
 premontati

**Profilo di raccordo**

Superficie Sistema Codice colore

FSM  RAL

Varie  NCS

VSR

	<input type="checkbox"/> OFFERTA	<input type="checkbox"/> ORDINE
Telaio	<input type="checkbox"/> FSM*	<input type="checkbox"/> RAL
	<input type="checkbox"/> Varie	<input type="checkbox"/> NCS
		<input type="checkbox"/> VSR
Inserto	<input type="checkbox"/> FSM*	<input type="checkbox"/> RAL
	<input type="checkbox"/> Varie	<input type="checkbox"/> NCS
		<input type="checkbox"/> VSR
Ferramenta	<input type="checkbox"/> FSM*	<input type="checkbox"/> RAL
	<input type="checkbox"/> Varie	<input type="checkbox"/> NCS
		<input type="checkbox"/> VSR
Angoli di battuta	<input type="checkbox"/> FSM*	<input type="checkbox"/> RAL
	<input type="checkbox"/> Varie	<input type="checkbox"/> NCS
		<input type="checkbox"/> VSR

\*FSM = struttura fine e opaca



Tel. + 49 (0) 78 22/439-0  
 Fax + 49 (0) 78 22/439-217  
 www.ehret.com

Ordinazione successiva  
 in caso di forniture successive indicare assolutamente il n. ordine originario:

▶ si prega di inserire la opzione catenaccio nella pagina sita!

▶ Le quote di deduzione sono considerate standard da EHRET.

Posizione	Numero elementi	Schema di posa	Quote libere		Profilo di raccordo								Altezza maniglia		Profondità del vano murario			Inserto						
			Larghezza libera	Altezza libera	TJ Larghezza ca. stipite a destra fino alla battuta centrale	2 lati Sinistra / Destra	in alto	in basso	RT sinistra altezza visibile profilo di raccordo	RT destra altezza visibile profilo di raccordo	Larghezza sinistra 50/60/80/100 mm	Larghezza destra 50/60/80/100 mm	Altezza in alto 20/40/50/60/80/100 mm	Altezza in basso 20/40/50/60/80/100 mm	Standard 500/1250 mm	secondo quote	PT Profilo di raccordo fino alla muratura	PBA Profilo di raccordo fino al balcone	PF Finestra fino alla muratura	Fessure terzo superiore	Fessure 1/2 superiore	Fessure 2/3 superiore	Fessure continue	Chiuso
			<input type="checkbox"/>	<input type="checkbox"/>		<input type="checkbox"/>	<input type="checkbox"/>	<input type="checkbox"/>						<input type="checkbox"/>					<input type="checkbox"/>	<input type="checkbox"/>	<input type="checkbox"/>	<input type="checkbox"/>	<input type="checkbox"/>	<input type="checkbox"/>
			<input type="checkbox"/>	<input type="checkbox"/>		<input type="checkbox"/>	<input type="checkbox"/>	<input type="checkbox"/>						<input type="checkbox"/>					<input type="checkbox"/>	<input type="checkbox"/>	<input type="checkbox"/>	<input type="checkbox"/>	<input type="checkbox"/>	<input type="checkbox"/>
			<input type="checkbox"/>	<input type="checkbox"/>		<input type="checkbox"/>	<input type="checkbox"/>	<input type="checkbox"/>						<input type="checkbox"/>					<input type="checkbox"/>	<input type="checkbox"/>	<input type="checkbox"/>	<input type="checkbox"/>	<input type="checkbox"/>	<input type="checkbox"/>
			<input type="checkbox"/>	<input type="checkbox"/>		<input type="checkbox"/>	<input type="checkbox"/>	<input type="checkbox"/>						<input type="checkbox"/>					<input type="checkbox"/>	<input type="checkbox"/>	<input type="checkbox"/>	<input type="checkbox"/>	<input type="checkbox"/>	<input type="checkbox"/>
			<input type="checkbox"/>	<input type="checkbox"/>		<input type="checkbox"/>	<input type="checkbox"/>	<input type="checkbox"/>						<input type="checkbox"/>					<input type="checkbox"/>	<input type="checkbox"/>	<input type="checkbox"/>	<input type="checkbox"/>	<input type="checkbox"/>	<input type="checkbox"/>
			<input type="checkbox"/>	<input type="checkbox"/>		<input type="checkbox"/>	<input type="checkbox"/>	<input type="checkbox"/>						<input type="checkbox"/>					<input type="checkbox"/>	<input type="checkbox"/>	<input type="checkbox"/>	<input type="checkbox"/>	<input type="checkbox"/>	<input type="checkbox"/>
			<input type="checkbox"/>	<input type="checkbox"/>		<input type="checkbox"/>	<input type="checkbox"/>	<input type="checkbox"/>						<input type="checkbox"/>					<input type="checkbox"/>	<input type="checkbox"/>	<input type="checkbox"/>	<input type="checkbox"/>	<input type="checkbox"/>	<input type="checkbox"/>
			<input type="checkbox"/>	<input type="checkbox"/>		<input type="checkbox"/>	<input type="checkbox"/>	<input type="checkbox"/>						<input type="checkbox"/>					<input type="checkbox"/>	<input type="checkbox"/>	<input type="checkbox"/>	<input type="checkbox"/>	<input type="checkbox"/>	<input type="checkbox"/>



**EHRET GmbH**

Bahnhofstrasse 14-18

D-77972 Mahlberg

Tel. +49(0) 78 22/439-0

Fax +49(0) 78 22/439-116

[www.ehret.com](http://www.ehret.com)

Made in Germany

© 08.2020 EHRET GmbH | F28.I | Con riserva di modifiche tecniche