

Portón de garaje



Formulario de Solicitud
de Oferta / Pedido

Esquemas de apertura

La vista es siempre desde el interior.

- Tendremos en cuenta las medidas de deducción de forma estándar.

abriendo hacia afuera

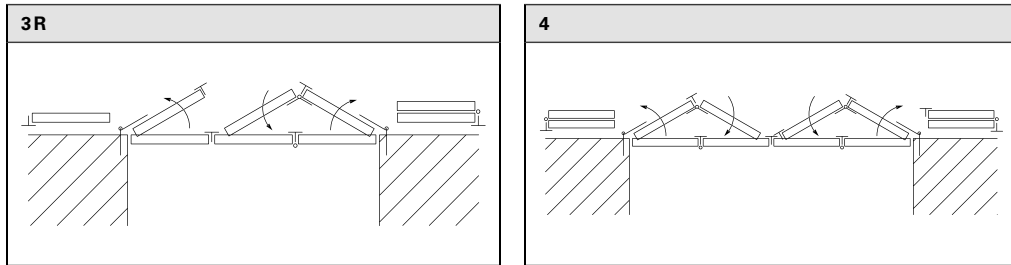
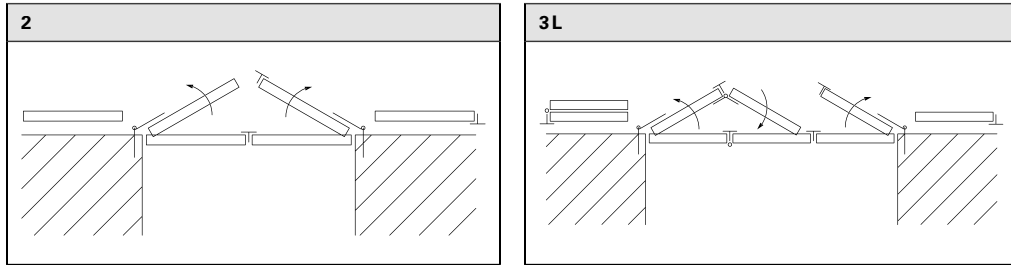
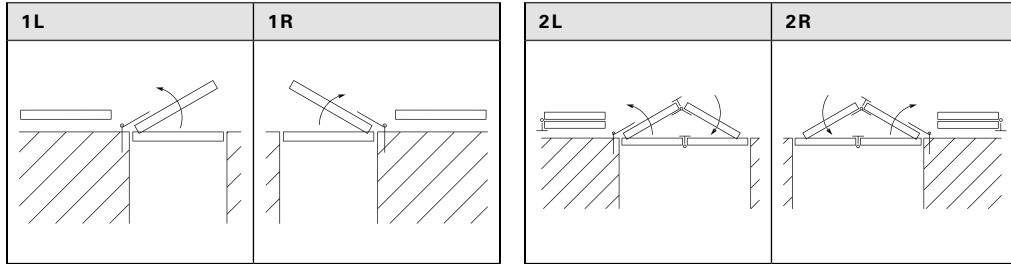

abriendo hacia adentro

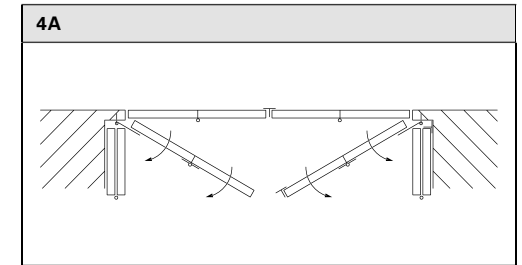
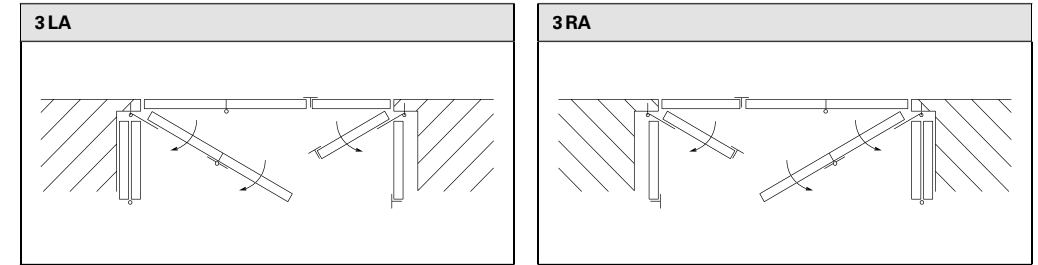
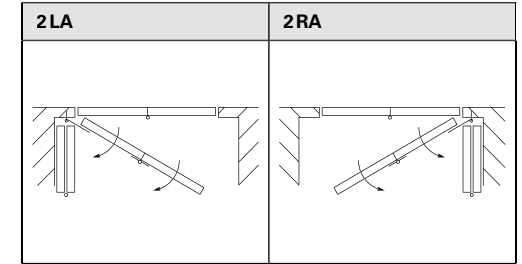

- Atención: hojas asimétricas

Toma de medidas

Toma de medidas con espacio libre en anchura/altura y esquema de apertura

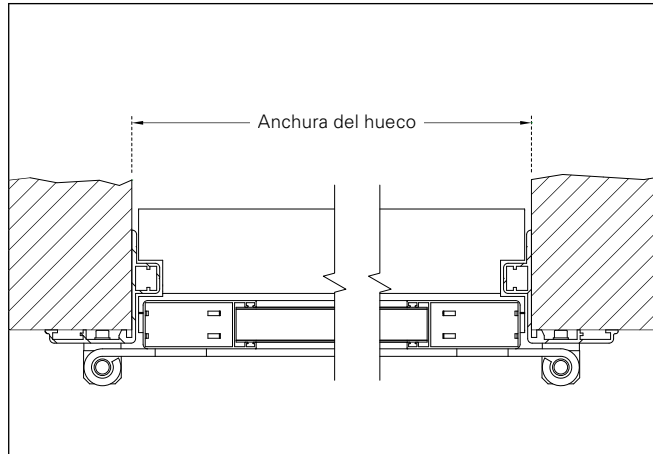
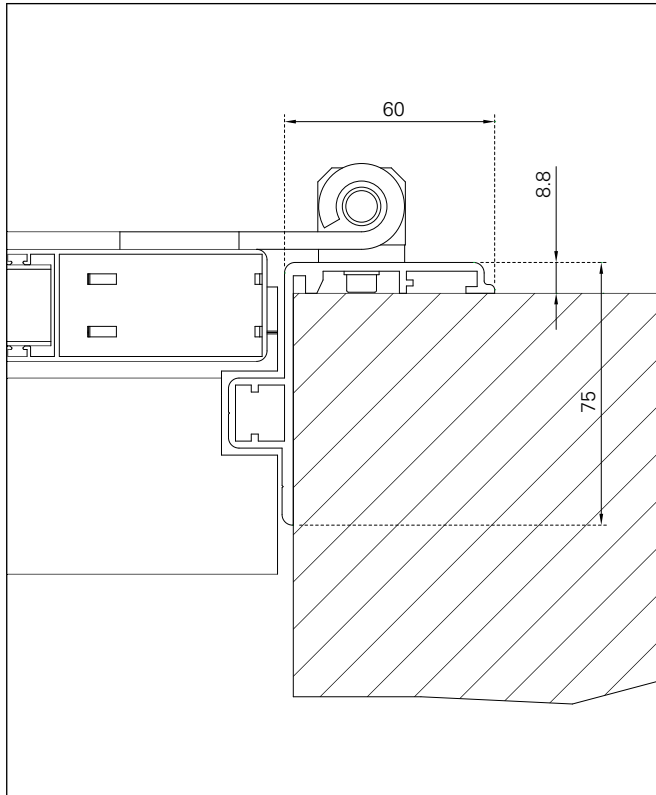

Opción de prolongación de bastidor (1-120 mm)

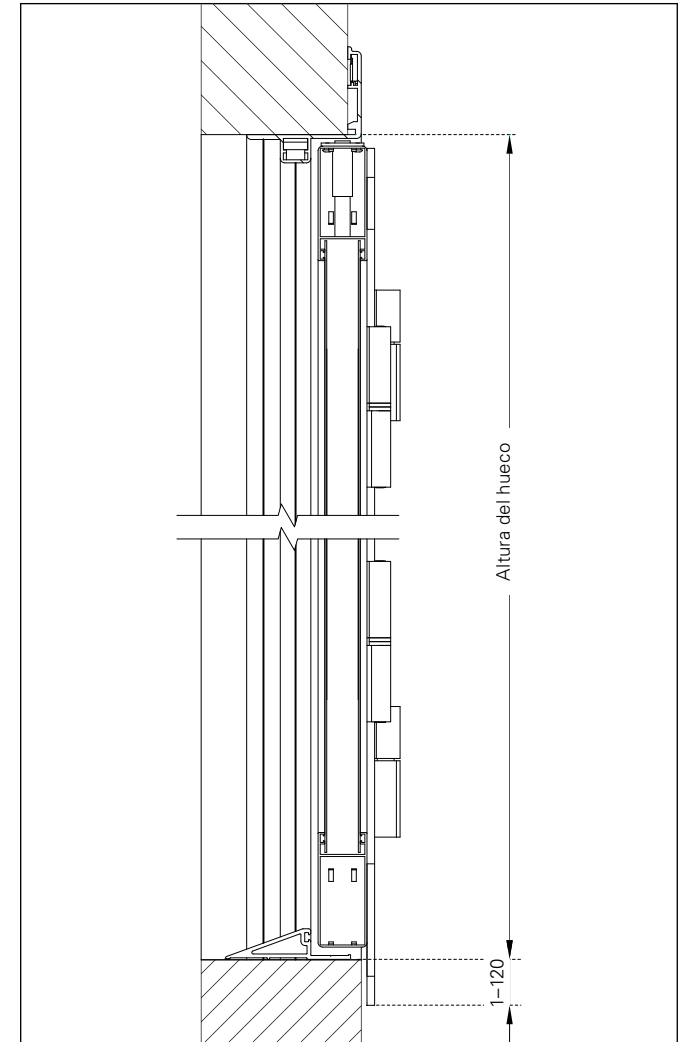
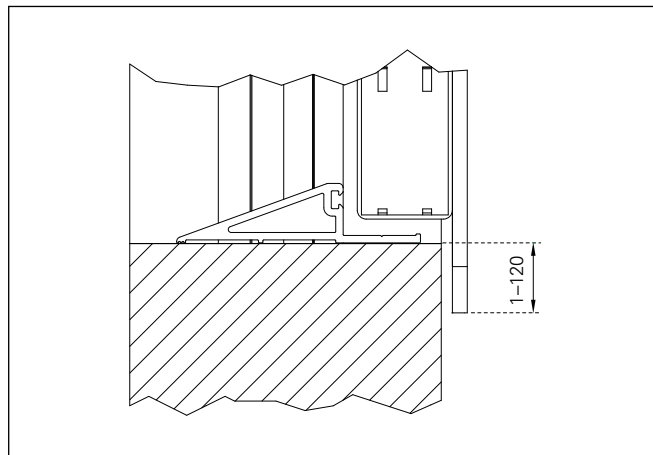

Medidas de deducción (de EHRET)

- Anchura del hueco: -10mm
 - Altura del hueco de 3 lados: -5mm
- Tendremos en cuenta las medidas de deducción indicadas de forma estándar.

Toma de medidas

Bastidor montado desde fuera / abriendo hacia afuera

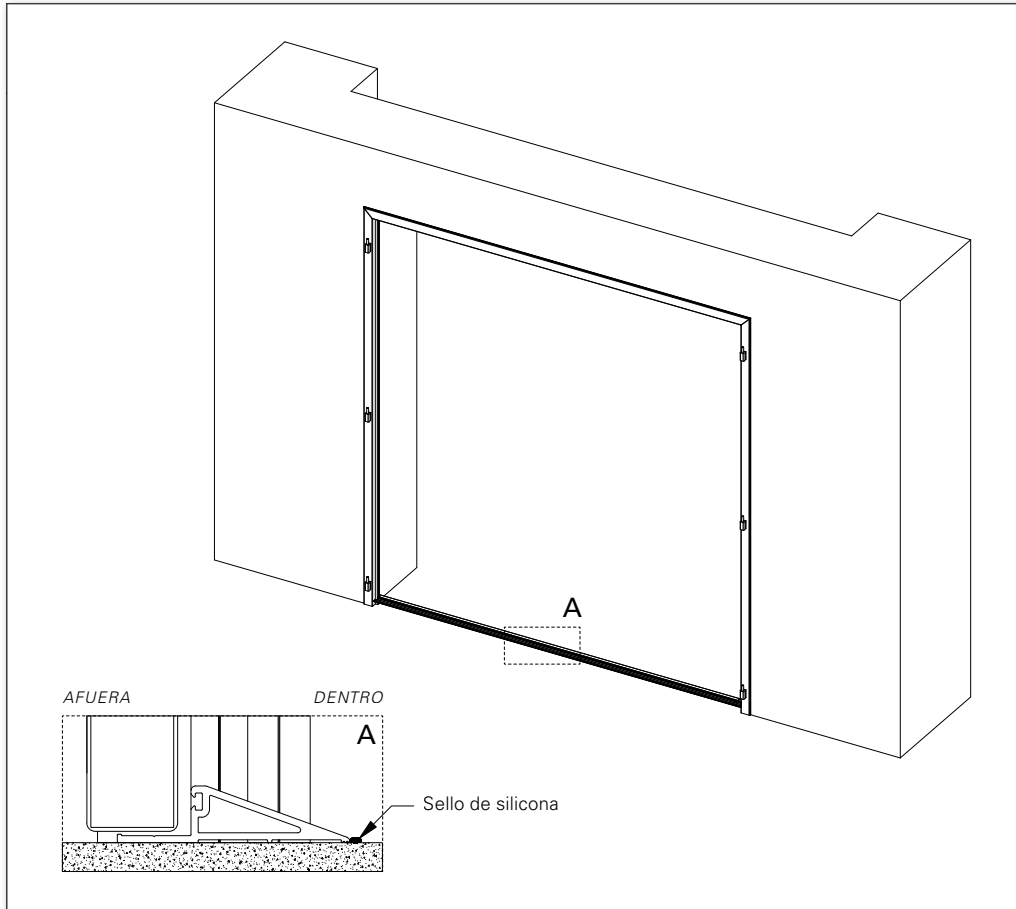

Bastidor montado desde dentro / abriendo hacia adentro

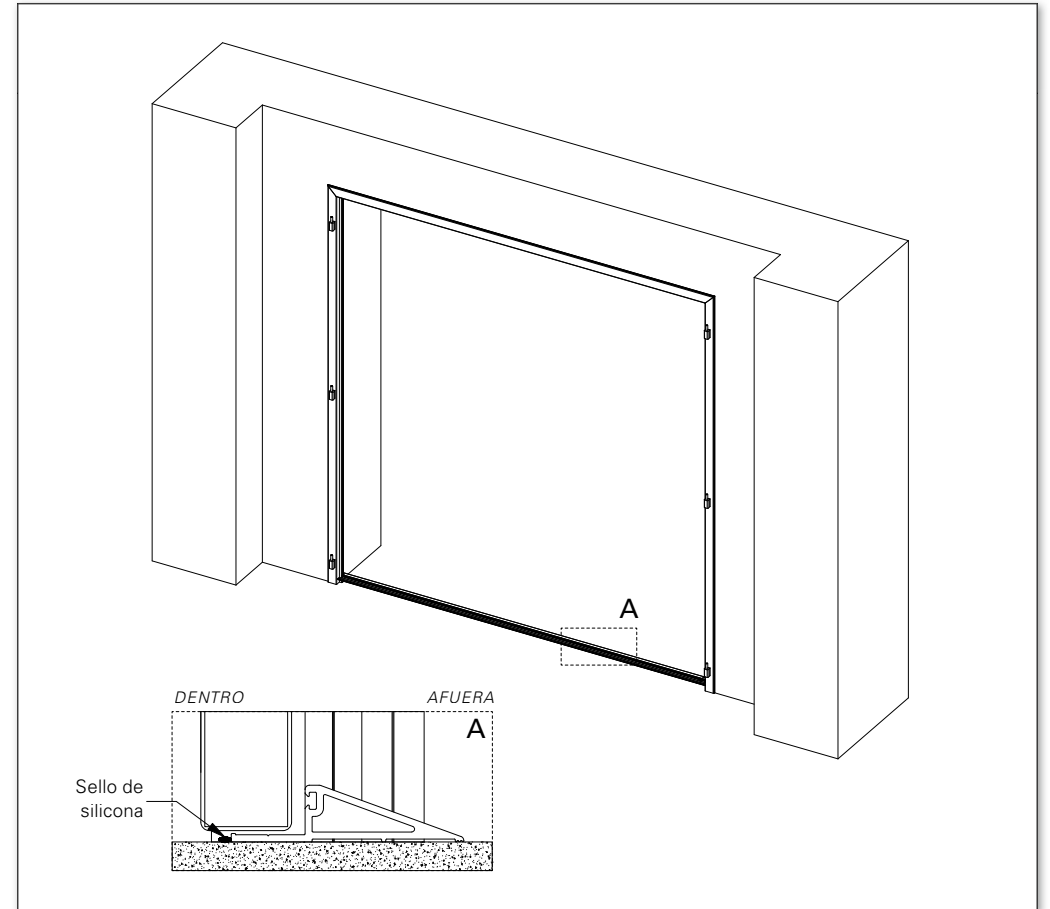

Anchura del hueco	Altura del hueco
500-2800 mm	800-2500 mm

Premontaje y herrajes

Herrajes de las hojas

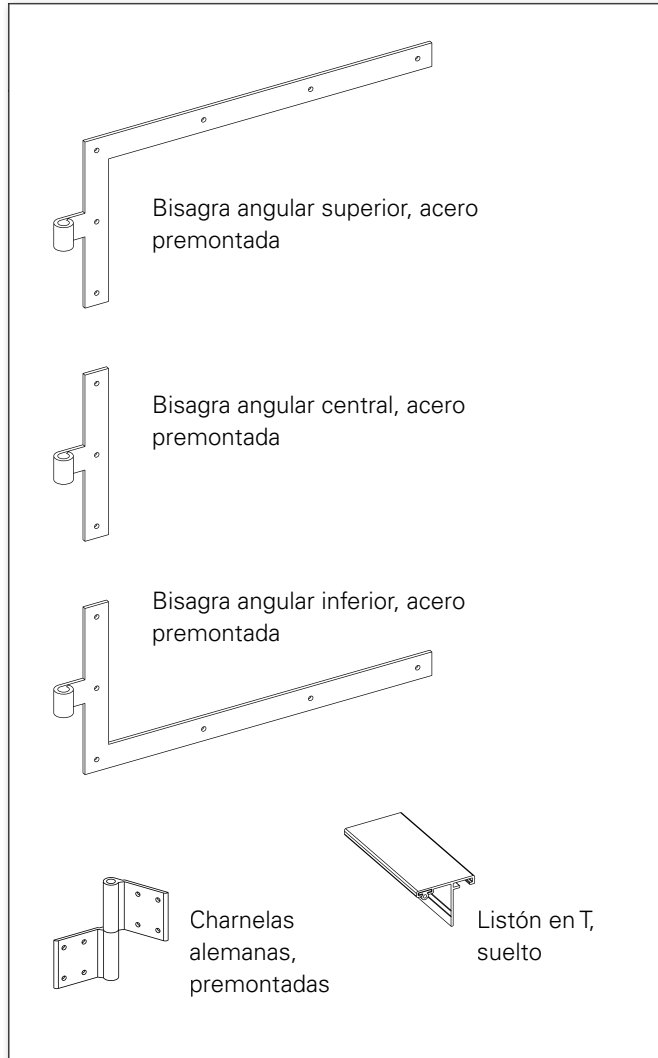

Premontaje del bloqueo

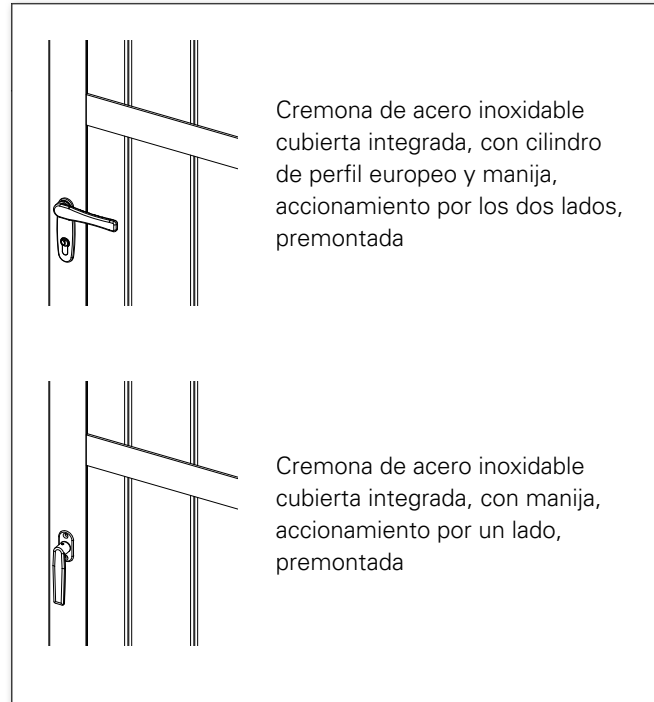

Premontaje de soporte de trinquete

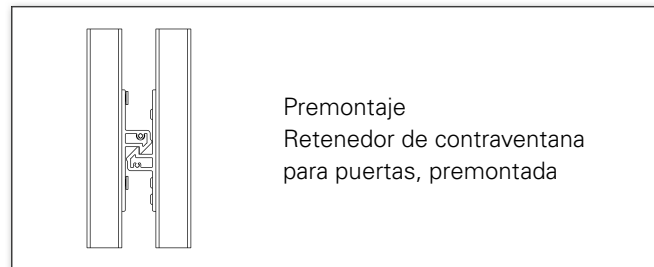

Opción de soporte de trinquete adicional, suelto

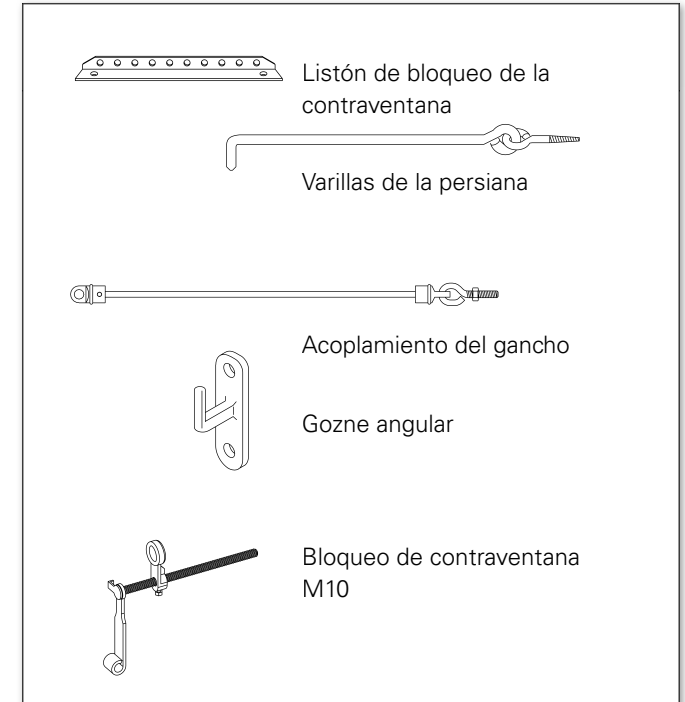

Accesorios opcionales



Aberturas

Variantes

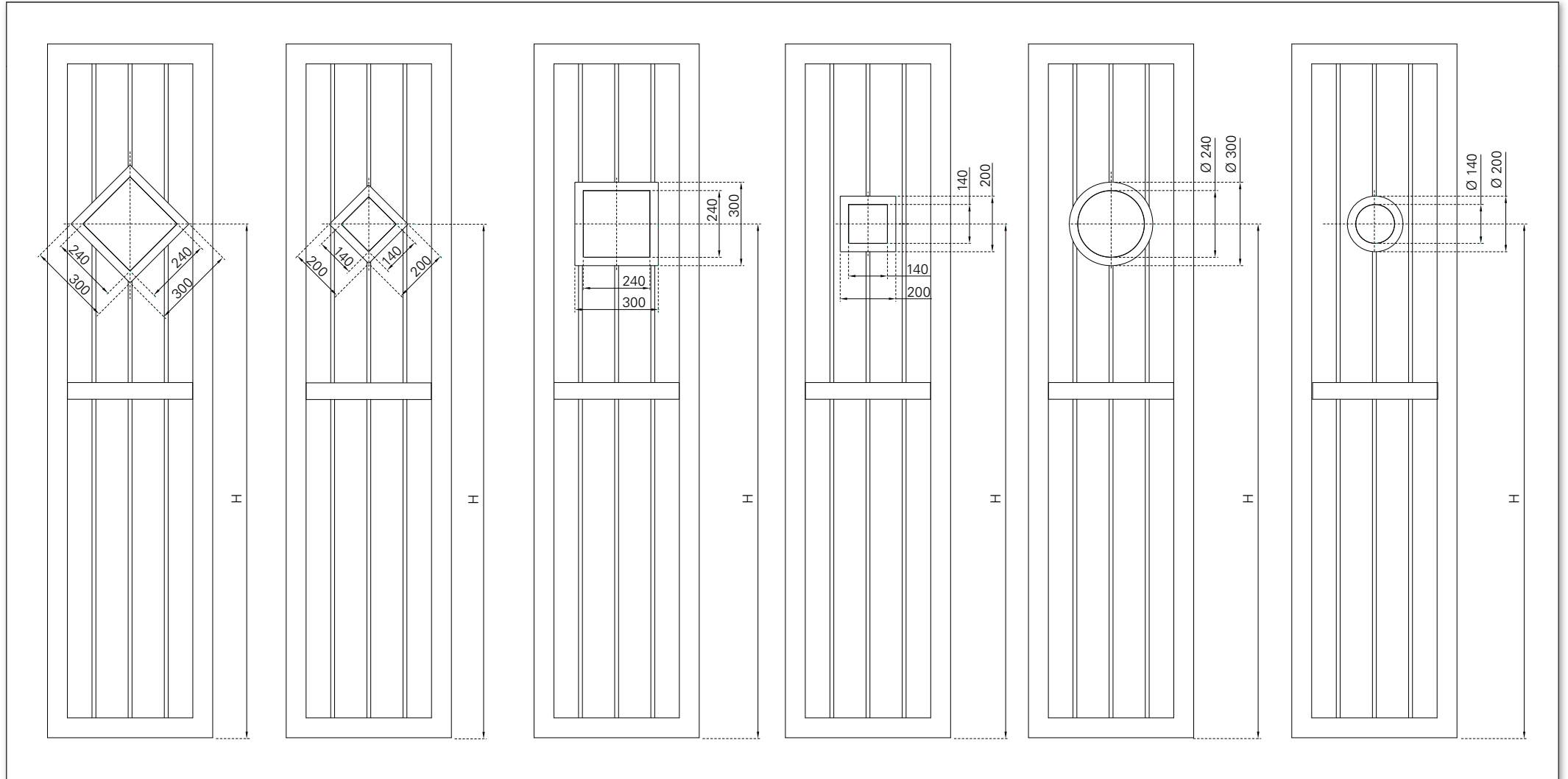

• A = altura de la abertura

Montaje de las aberturas

Aberturas

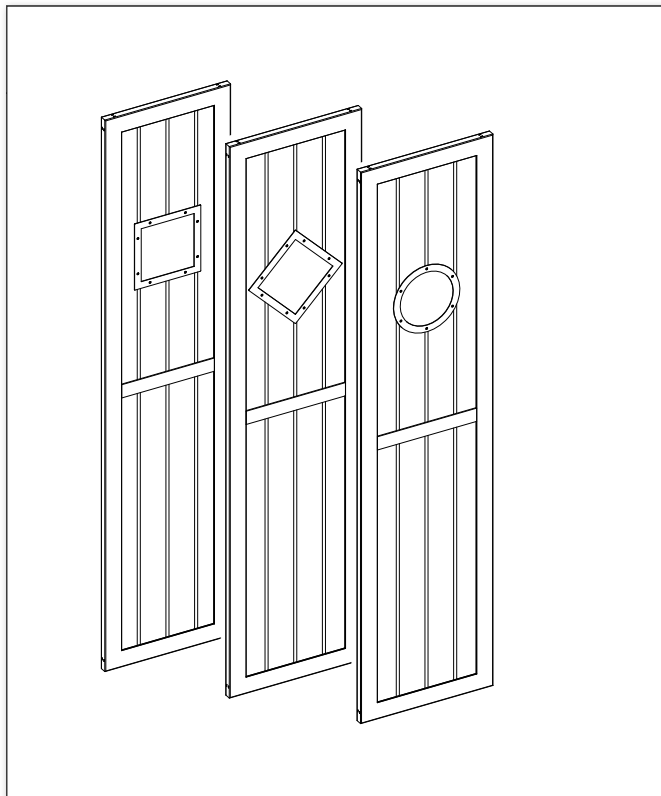

Montaje metacrilato
• claro
• opaco
• ahumado

Forma abertura
• circular
• cuadrada
• rombale (cuadrado diagonal)

Montaje dimensiones externas del marco
• Círculo Ø200 mm
• Círculo Ø300 mm
• Cuadrado 200×200 mm
• Cuadrado 300×300 mm
• Cuadrado diagonal 200×200 mm
• Cuadrado diagonal 300×300 mm

Formulario | Portón de garaje

Fecha _____ Página _____ de _____
 Dirección y firma _____

Obra/Proyecto _____

Modelo de contraventana TSW-Q
 TSW-RS-Q
 TSW-RW-Q

Ocean Line plus sí
 Premontaje sí

Número de cliente _____
 Encargado _____
 Plazo deseado _____

	<input type="checkbox"/> OFERTA	<input type="checkbox"/> PEDIDO
Bastidor	<input type="checkbox"/> FSM <input type="checkbox"/> Decoración <input type="checkbox"/> Otro	<input type="checkbox"/> RAL <input type="checkbox"/> NCS <input type="checkbox"/> VSR
Hojas	<input type="checkbox"/> FSM <input type="checkbox"/> Decoración <input type="checkbox"/> Otro	<input type="checkbox"/> RAL <input type="checkbox"/> NCS <input type="checkbox"/> VSR
Marco	<input type="checkbox"/> FSM	<input type="checkbox"/> RAL
Montaje	<input type="checkbox"/> Decoración <input type="checkbox"/> Otro	<input type="checkbox"/> NCS <input type="checkbox"/> VSR
Herrajes	<input type="checkbox"/> FSM <input type="checkbox"/> Otro	<input type="checkbox"/> RAL <input type="checkbox"/> NCS <input type="checkbox"/> VSR



Tel. +49 (0) 78 22/439-0
 Fax +49 (0) 78 22/439-217
www.ehret.com

Nuevo encargo
 Obligatorio en caso de nuevos encargos indicar el n.º de pedido original:

► Indicar los herrajes adicionales opcionales en la página extra.

Pos.	Esquema de apertura	Medidas del hueco		abriendo hacia		Montaje						Opción de prolongación de bastidor 1-120 mm	Metacrilato			Herrajes			Otros		
		Anchura del hueco en mm	Altura del hueco en mm	afuera	adentro	Círculo Ø200 mm	Círculo Ø300 mm	Cuadrado 200x200 mm	Cuadrado 300x300 mm	Cuadr. diagonal 200x200 mm	Cuadr. diagonal 300x300 mm		Altura abertura	claro	opaco	ahumado	Listón y varilla de bloqueo	Gancho y gozne angular		Bloqueo M10	Juego de asientamiento para bastidores rápidos
				<input type="checkbox"/>	<input type="checkbox"/>	<input type="checkbox"/>	<input type="checkbox"/>	<input type="checkbox"/>	<input type="checkbox"/>	<input type="checkbox"/>	<input type="checkbox"/>	<input type="checkbox"/>		<input type="checkbox"/>	<input type="checkbox"/>	<input type="checkbox"/>	<input type="checkbox"/>	<input type="checkbox"/>	<input type="checkbox"/>	<input type="checkbox"/>	
				<input type="checkbox"/>	<input type="checkbox"/>	<input type="checkbox"/>	<input type="checkbox"/>	<input type="checkbox"/>	<input type="checkbox"/>	<input type="checkbox"/>	<input type="checkbox"/>	<input type="checkbox"/>		<input type="checkbox"/>	<input type="checkbox"/>	<input type="checkbox"/>	<input type="checkbox"/>	<input type="checkbox"/>	<input type="checkbox"/>	<input type="checkbox"/>	
				<input type="checkbox"/>	<input type="checkbox"/>	<input type="checkbox"/>	<input type="checkbox"/>	<input type="checkbox"/>	<input type="checkbox"/>	<input type="checkbox"/>	<input type="checkbox"/>	<input type="checkbox"/>		<input type="checkbox"/>	<input type="checkbox"/>	<input type="checkbox"/>	<input type="checkbox"/>	<input type="checkbox"/>	<input type="checkbox"/>	<input type="checkbox"/>	
				<input type="checkbox"/>	<input type="checkbox"/>	<input type="checkbox"/>	<input type="checkbox"/>	<input type="checkbox"/>	<input type="checkbox"/>	<input type="checkbox"/>	<input type="checkbox"/>	<input type="checkbox"/>		<input type="checkbox"/>	<input type="checkbox"/>	<input type="checkbox"/>	<input type="checkbox"/>	<input type="checkbox"/>	<input type="checkbox"/>	<input type="checkbox"/>	
				<input type="checkbox"/>	<input type="checkbox"/>	<input type="checkbox"/>	<input type="checkbox"/>	<input type="checkbox"/>	<input type="checkbox"/>	<input type="checkbox"/>	<input type="checkbox"/>	<input type="checkbox"/>		<input type="checkbox"/>	<input type="checkbox"/>	<input type="checkbox"/>	<input type="checkbox"/>	<input type="checkbox"/>	<input type="checkbox"/>	<input type="checkbox"/>	
				<input type="checkbox"/>	<input type="checkbox"/>	<input type="checkbox"/>	<input type="checkbox"/>	<input type="checkbox"/>	<input type="checkbox"/>	<input type="checkbox"/>	<input type="checkbox"/>	<input type="checkbox"/>		<input type="checkbox"/>	<input type="checkbox"/>	<input type="checkbox"/>	<input type="checkbox"/>	<input type="checkbox"/>	<input type="checkbox"/>	<input type="checkbox"/>	
				<input type="checkbox"/>	<input type="checkbox"/>	<input type="checkbox"/>	<input type="checkbox"/>	<input type="checkbox"/>	<input type="checkbox"/>	<input type="checkbox"/>	<input type="checkbox"/>	<input type="checkbox"/>		<input type="checkbox"/>	<input type="checkbox"/>	<input type="checkbox"/>	<input type="checkbox"/>	<input type="checkbox"/>	<input type="checkbox"/>	<input type="checkbox"/>	
				<input type="checkbox"/>	<input type="checkbox"/>	<input type="checkbox"/>	<input type="checkbox"/>	<input type="checkbox"/>	<input type="checkbox"/>	<input type="checkbox"/>	<input type="checkbox"/>	<input type="checkbox"/>		<input type="checkbox"/>	<input type="checkbox"/>	<input type="checkbox"/>	<input type="checkbox"/>	<input type="checkbox"/>	<input type="checkbox"/>	<input type="checkbox"/>	
				<input type="checkbox"/>	<input type="checkbox"/>	<input type="checkbox"/>	<input type="checkbox"/>	<input type="checkbox"/>	<input type="checkbox"/>	<input type="checkbox"/>	<input type="checkbox"/>	<input type="checkbox"/>		<input type="checkbox"/>	<input type="checkbox"/>	<input type="checkbox"/>	<input type="checkbox"/>	<input type="checkbox"/>	<input type="checkbox"/>	<input type="checkbox"/>	
				<input type="checkbox"/>	<input type="checkbox"/>	<input type="checkbox"/>	<input type="checkbox"/>	<input type="checkbox"/>	<input type="checkbox"/>	<input type="checkbox"/>	<input type="checkbox"/>	<input type="checkbox"/>		<input type="checkbox"/>	<input type="checkbox"/>	<input type="checkbox"/>	<input type="checkbox"/>	<input type="checkbox"/>	<input type="checkbox"/>	<input type="checkbox"/>	
				<input type="checkbox"/>	<input type="checkbox"/>	<input type="checkbox"/>	<input type="checkbox"/>	<input type="checkbox"/>	<input type="checkbox"/>	<input type="checkbox"/>	<input type="checkbox"/>	<input type="checkbox"/>		<input type="checkbox"/>	<input type="checkbox"/>	<input type="checkbox"/>	<input type="checkbox"/>	<input type="checkbox"/>	<input type="checkbox"/>	<input type="checkbox"/>	

EHRET GmbH

Bahnhofstrasse 14-18

D-77972 Mahlberg

Tel. +49(0) 78 22/439-0

Fax +49(0) 78 22/439-116

www.ehret.com

Made in Germany

© 08.2020 EHRET GmbH | F32.S | Reservado el derecho a realizar modificaciones técnicas