

EHRET

VOLETRONIC

Persiane scorrevoli – Motorizzazione



Istruzioni d'uso

MONTAGGIO AD OPERA DEL
PERSONALE SPECIALIZZATO
Valide da 09.2011

I 917.3

Avvertenze

Le presenti istruzioni d'uso descrivono la programmazione e la messa in funzione di comando per persiane scorrevoli VOLETRONIC.

Il montaggio a regola d'arte del sistema di persiane scorrevoli in base alle [I 915 Istruzioni di montaggio | Persiane scorrevoli](#) costituisce il presupposto per la messa in funzione del motore per persiane scorrevoli VOLETRONIC e il fondamento per le presenti istruzioni per l'uso.

Prima di procedere alla messa in funzione leggere attentamente le presenti istruzioni. Attenersi alle fasi di processo prescritte e tener conto delle avvertenze e raccomandazioni fornite. La conoscenza e l'attuazione corretta sul piano tecnico delle avvertenze di sicurezza e degli avvertimenti forniti costituiscono il presupposto per il funzionamento corretto delle persiane scorrevoli sul piano della sicurezza tecnica. Conoscenze insufficienti per la messa in funzione e l'utilizzo comportano la perdita di qualsiasi rivendicazione di responsabilità nei confronti di EHRET GmbH. Il montaggio o l'utilizzo con modalità, anche parzialmente, diverse da quelle riportate nelle nostre istruzioni di montaggio e d'uso comportano l'esclusione dalla prestazione di garanzia in caso di difetti.

Le presenti istruzioni d'uso costituiscono parte integrante del prodotto, pertanto vanno sempre conservate fino allo smaltimento dello stesso. Alla vendita del prodotto vanno consegnate anche le presenti istruzioni d'uso.

Le presenti istruzioni si rivolgono a personale specializzato qualificato. Con personale specializzato qualificato si intendono le persone che hanno dimestichezza con il trasporto, l'allestimento, il montaggio, la messa in funzione e il funzionamento del prodotto e che dispongono della qualifica corrispondente alla propria attività. Il personale specializzato deve conoscere e rispettare le norme o direttive rilevanti.

Questo prodotto corrisponde alle regole generali della tecnica. Al fine di effettuare una messa in funzione sicura, è necessario un comportamento orientato alla sicurezza. Rispettare pertanto le seguenti avvertenze.

Nell'eventualità che qualcosa non risulti chiaro dalle presenti istruzioni d'uso, rivolgersi assolutamente al personale specializzato di EHRET GmbH, 77972 Mahlberg.

Dimensioni dei fori e materiale di fissaggio sono delle raccomandazioni, questi possono variare in funzione del sottofondo!



I 915 Istruzioni di montaggio | Persiane scorrevoli

Sommario

Avvertenze	2
Spiegazione dei simboli	4
Avvertenze di sicurezza	4
Installazione elettrica	6
Funzionamento improprio	7
Procedura nel caso di caduta dell'alimentazione elettrica	7
Smaltimento	8
CE Dichiarazione di conformità CE	9
A VOLETRONIC 230 V Comando a tasti di serie	
Descrizione del prodotto	10
Collegamento	11
Messa in funzione	12
Impostazione del senso di marcia	13
Effettuare la corsa di inizializzazione	14
Impostazione della velocità	15
Commutazione funzionamento a impulsi/uomo morto	16
B VOLETRONIC 230 V Radiocomando	
Descrizione del prodotto	18
Collegamento	19
Messa in funzione	20
Inizializzazione trasmettitore master	21
Controllo/modifica del senso di marcia	22
Esecuzione di una corsa di inizializzazione	23
Impostazione della velocità	24
Inizializzazione di un trasmettitore supplementare	25
Cancellazione di un trasmettitore supplementare inizializzato	26
Cancellazione globale di tutti i trasmettitori supplementari inizializzati	27
Comando a gruppi	28
C VOLETRONIC Solar 12 V Radiocomando	
Descrizione del prodotto	30
Collegamento	31
Montare il pannello solare sul rivestimento	32
Montare l'accumulatore	33
Messa in funzione	34
Inizializzazione trasmettitore master	36
Controllo/modifica del senso di marcia	37
Ulteriori impostazioni	38
Risoluzione dei problemi	39

Spiegazione dei simboli

Avvertenze



PERICOLO

- ▶ Indica un pericolo imminente che può causare la morte o lesioni gravi se non vengono adottate le misure di cautela corrispondenti.



AVVERTIMENTO

- ▶ Indica che possono verificarsi morte, lesioni fisiche gravi o danni ingenti alle cose se non vengono adottate le misure di cautela corrispondenti.



CAUTELA

- ▶ Indica un pericolo probabile che può causare lesioni lievi o danni alle cose se non viene evitato.
-
- ▶ Istruzioni operative

Avvertenze di sicurezza

- ▶ Montaggio e messa in funzione possono essere effettuati solo da personale specializzato qualificato!



AVVERTIMENTO

Un montaggio errato può causare gravi lesioni e/o danni alle cose.

- ▶ Osservare tutte le istruzioni di montaggio.



AVVERTIMENTO

- ▶ Tenere conto delle seguenti avvertenze e avvertimenti onde evitare pericoli e proteggere il prodotto.

- ▶ Rispettare le disposizioni in materia di prevenzione degli infortuni dell'associazione di categoria.
- ▶ Per il trasporto rispettare le disposizioni del Codice della strada.
- ▶ Fare attenzione che il carico sia ben fissato sul mezzo di trasporto.
- ▶ Accertarsi che gli azionamenti vengano stoccati in un luogo asciutto fino al montaggio finale e alla messa in funzione.
- ▶ Delimitare un'ampia zona intorno al luogo di montaggio.
- ▶ Rispettare integralmente le disposizioni dei produttori di tasselli e di materiali di fissaggio.
- ▶ Prima del montaggio occorre verificare la portata dei sottofondi di montaggio.
- ▶ In caso di dubbi in merito ai sottofondi di costruzione, rivolgersi al proprio perito edile competente.
- ▶ Il lavori elettrici possono essere effettuati solo da elettricisti specializzati autorizzati.

- ▶ Rispettare gli schemi di collegamento prescritti, altrimenti si può danneggiare il motore. EHRET GmbH non si assume alcuna responsabilità per i danni derivanti da un'installazione non a regola d'arte.
- ▶ Verificare che il prodotto non sia danneggiato prima di procedere al montaggio. I prodotti che necessitano di riparazione non possono essere utilizzati.
- ▶ Non toccare alcuna parte interna del prodotto resa accessibile da eventuali danni (ad es. cavi/linee elettriche).
- ▶ Interrompere immediatamente l'uso dell'azionamento elettrico in caso di fuoriuscita di fumo o fumo denso.
- ▶ Impedire ai bambini di giocare con i comandi degli azionamenti per persiane scorrevoli.
- ▶ Gli apparecchi elettrici/elettronici non sono a prova di guasto. Accertarsi che in caso di interruzione di corrente non si verifichino situazioni di pericolo per le persone e il prodotto.
- ▶ Gli apparecchi con comandi elettrici possono mettersi in movimento in qualsiasi momento e senza preavviso. Evitare le conseguenti situazioni di pericolo per le persone e il prodotto.
- ▶ Nel corso del normale funzionamento, nell'area di inclinazione e di spostamento delle persiane non devono trovarsi persone od ostacoli. Tenere persone e oggetti lontani fino a quando le persiane non si trovano in posizione finale.
- ▶ All'apertura e chiusura delle persiane non toccare le parti in movimento o le zone di chiusura.
- ▶ Evitare che indumenti o parti del corpo possano essere afferrati dalle parti in movimento dell'impianto.
- ▶ Durante gli interventi di manutenzione staccare gli azionamenti dall'alimentazione di rete.
- ▶ In caso di neve, nevischio o gelicidio si possono verificare dei congelamenti sul prodotto. Prima di azionarlo attendere lo scongelamento e impostare il comando automatico su manuale.
- ▶ Accertarsi che le persiane siano bloccate prima del verificarsi un carico di vento.
- ▶ Con velocità del vento a partire da 62 km/h (vento di burrasca) le persiane non possono essere azionate.
- ▶ Sulle persiane non possono essere applicati carichi supplementari determinati da persone o oggetti.
- ▶ Le persiane non fungono da protezione anti-caduta per persone.



AVVERTIMENTO

Pericolo di lesione dovuta al peso del prodotto!

- ▶ A causa del peso dei prodotti, raccomandiamo di effettuare il trasporto e il montaggio impiegando almeno due persone.

- ▶ Trasportare il prodotto con cura onde evitare eventuali danneggiamenti.
- ▶ Durante la rimozione del materiale d'imballaggio fare attenzione a non danneggiare il prodotto.



AVVERTIMENTO

Con le pellicole d'imballaggio fornite in dotazione sussiste il rischio di soffocamento.

- ▶ La pellicola d'imballaggio non deve essere lasciata a portata dei bambini.
- ▶ Conservare la pellicola con cura prima di conferirla al riciclaggio.

- ▶ Conferire i materiali d'imballaggio al riciclaggio.

Installazione elettrica

⚠ PERICOLO	
	Pericolo di elettrocuzione
▶ L'installazione può essere effettuata solo da personale specializzato addestrato.	

- ▶ Durante l'installazione, tutte le connessioni devono essere eseguite da un elettricista qualificato. **La prestazione di garanzia decade in caso di rimozione della spina Hirschmann.**
 - ▶ Il collegamento (fase L) deve essere provvisto di un interruttore magnetotermico con una corrente nominale di max. 6 A.
 - ▶ L'interruttore magnetotermico deve avere un potere di interruzione di almeno 6 kA.
 - ▶ La caratteristica di scatto prescritta è B.
 - ▶ L'interruttore di linea dovrebbe essere dotato di un dispositivo di scatto per la protezione contro i sovraccarichi, inoltre dovrebbe disporre di un dispositivo di scatto elettromagnetico come protezione contro i cortocircuiti.
- ▶ Per l'installazione dell'interruttore magnetotermico possono aggiungersi ulteriori requisiti in funzione della regione. Può ad esempio essere necessario impiegare un interruttore magnetotermico con interruzione supplementare della fase N per la disattivazione onnipolare. Può eventualmente essere necessario anche collocare un dispositivo di sicurezza per correnti di guasto nel sistema. Occorre rispettare le norme e le leggi in materia di installazioni elettriche fisse del relativo paese (ad es. VDE 0100).
 - ▶ Si raccomanda di non proteggere oltre cinque azionamenti contemporaneamente con un unico interruttore magnetotermico.
 - ▶ L'installazione elettrica fissa deve essere effettuata da elettricisti specializzati abilitati, in conformità alla norma VDE 0100, o rispettando le disposizioni di legge e le norme del relativo paese.
 - ▶ Il gestore e l'installatore rispondono personalmente per l'osservanza delle disposizioni EVU (imprese di approvvigionamento energetico) o VDE ai sensi della norma VDE 0022.

Funzionamento improprio

Se la persiana scorrevole viene spostata manualmente velocemente e con forza elevata dalla sua posizione, senza utilizzare i tasti APERTO o CHIUSO, non può essere garantito un funzionamento corretto.

In questo modo sulla persiana scorrevole può essere esercitata una forza tale, per cui la posizione meccanica attuale della persiana non coincide più con la posizione presente nel comando.

Ciò determina delle informazioni errate all'interno del comando, per cui il comando non funziona più correttamente.

- ▶ In genere il problema si può risolvere con un movimento di apertura e chiusura.

Procedura nel caso di caduta dell'alimentazione elettrica

IMPORTANTE

Cancellazione della posizione di riferimento a causa di un'interruzione di corrente

L'interruzione di corrente può causare la cancellazione della posizione di riferimento.

- ▶ Fare scorrere l'anta o le ante attraverso la tastiera in direzione del motore fino alla posizione fine corsa. In questa posizione l'unità del comando riconosce la posizione di riferimento.

Nel caso che durante la caduta dell'alimentazione elettrica le ante scorrevoli si trovano in posizione di riferimento occorre comunque lo scorrimento breve di APERTURA e CHIUSURA attraverso la tastiera.

- ▶ Dopo questa procedura la funzione di scorrimento è ripristinata.

Smaltimento

 IMPORTANTE
<p>Smaltimento</p> <ul style="list-style-type: none"> Le avvertenze che seguono devono essere rispettate rigorosamente onde evitare possibili danni ambientali. Anche se lo smaltimento viene effettuato da un'impresa specializzata abilitata, il gestore della macchina deve garantire un'esecuzione regolamentare!

Alcuni materiali della macchina possono essere riutilizzati. Con il riciclaggio di alcuni componenti o materie prime provenienti da prodotti usati apportate un contributo importante alla tutela ambientale.

- Rivolgetevi alle autorità locali per avere le informazioni necessarie sui centri di raccolta vicini a voi.

Materiali riciclabili

Materiali	Dove si trova
Alluminio	<ul style="list-style-type: none"> Persiane scorrevoli Sospensioni Squadra di guida Copertura per davanzale Ferramenta
Rame	<ul style="list-style-type: none"> Cavi Motore
Plastica, gomma, PVC	<ul style="list-style-type: none"> Guarnizioni Accessori Tubi flessibili Cavi
Acciaio	<ul style="list-style-type: none"> Motore con componenti Ferramenta Accessori

 IMPORTANTE
<p>Smaltimento</p> <ul style="list-style-type: none"> Smaltire tutte le parti della macchina in modo tale da escludere danni alla salute e all'ambiente.

Rifiuti speciali

Materiali	Dove si trova
Rottami elettronici	<ul style="list-style-type: none"> Alimentazione elettrica Comandi (PLC ecc.) Schede con componenti elettronici

CE Dichiarazione di conformità CE

Il produttore: EHRET GmbH
Persiane in alluminio
Bahnhofstrasse 14-18
D-77972 Mahlberg

dichiara che il prodotto: **Azionamento per persiana scorrevole
VOLETRONIC 230 V / VOLETRONIC Solar 12 V**

al quale si riferisce questa direttiva, è conforme alle disposizioni della

Direttiva 1999/05/CE Apparecchiature radio e apparecchiature terminali di telecomunicazioni

e alle norme seguenti:

EN 301 489-3:2000 Compatibilità elettromagnetica e questioni relative allo spettro delle radiofrequenze (ERM); Norma di compatibilità elettromagnetica per apparecchiature e servizi radio – Parte 3: Condizioni specifiche per dispositivi a breve portata (SRD) operanti su frequenze fra 9 KHz e 40 GHz

EN 300 220-3:2000 Compatibilità elettromagnetica e questioni relative allo spettro delle radiofrequenze (ERM); Dispositivi a breve portata (SRD); Apparatı radio operanti nella banda di frequenza da 25 MHz a 1000 MHz con livelli di potenza fino a 500 mW – Parte 3: Norma armonizzata EN che soddisfa i requisiti essenziali di cui all'articolo 3.2 della Direttiva R&TTE

98/37/CE Direttiva Macchine

EN 73/23/CEE Direttiva Bassa Tensione

EN 60730 +A1 +A2 +A11 +A12 +A13 +A14 +A15 Requisiti di sicurezza per dispositivi elettrici automatici di comando

—

Nome e indirizzo della persona autorizzata ad allestire la documentazione tecnica:

Ralf Gielen
Direzione ufficio tecnico

Luogo: D-77972 Mahlberg
Data: 01.03.2015



EHRET GmbH
Andreas Schnaase
Direzione distribuzione



EHRET GmbH
Eberhard Schopferer
Amministrazione

A] VOLETRONIC 230 V | Comando a tasti di serie

Descrizione del prodotto

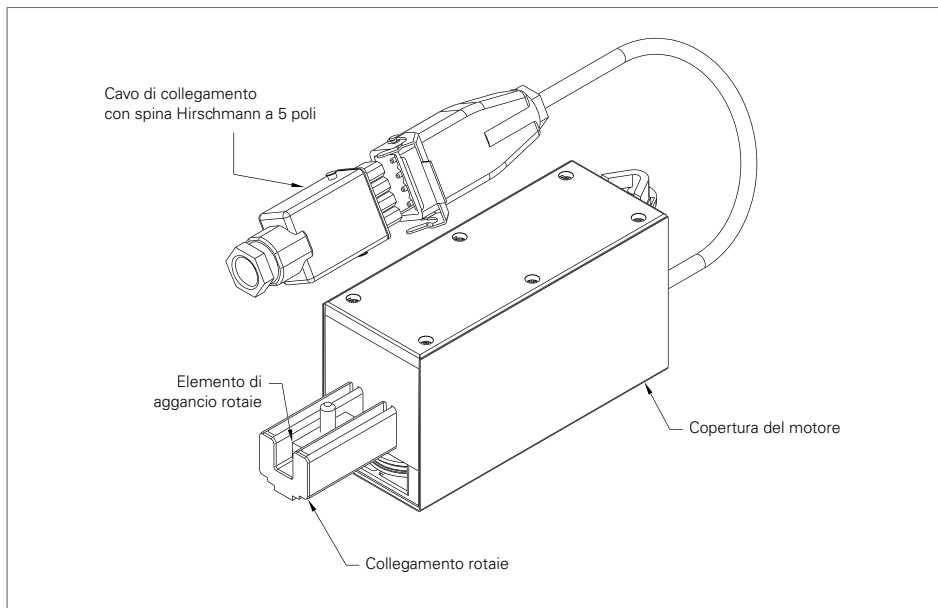

Dati tecnici

<i>Alimentazione elettrica</i>	85 VAC–265 VAC, 50/60 Hzz
<i>Standby</i>	< 0,5W
<i>Potenza max motore</i>	circa 30 W
<i>Tipo di protezione</i>	IP54
<i>Intervallo di temperatura</i>	da -20 a +60 °C
<i>Tempo di esecuzione timeout</i>	
<i>Corsa di inizializzazione</i>	circa 420 s
<i>Funzionamento normale</i>	circa 240 s
<i>Velocità</i>	
Livello 1	circa 2,5 cm/s
Livello 2	circa 3,5 cm/s
Livello 3	circa 4,5 cm/s
Livello 4	circa 5,5 cm/s

<i>Durata momento torcente</i>	0,42 N m 100% ED
<i>Momento torcente consentito per breve tempo</i>	0,9 Nm < 1 s
<i>Rilevamento forza</i>	sistema interno di misurazione del numero di giri (tachimetro)
<i>Cambio-motore</i>	trasmissione 111: 1
<i>Cavo di collegamento</i>	Hirschmann a 5 poli
<i>Riserva di carica</i>	circa 100–150 corse

Collegamento

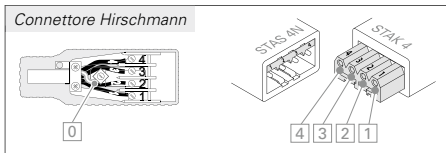
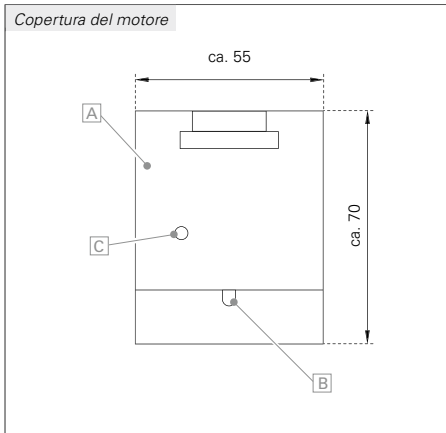

L'azionamento per persiana scorrevole EHRET VOLETRONIC 230 V è un azionamento con comando integrato per azionare persiane scorrevoli.

- Velocità di corsa impostabile
- Chiusura elettronica in posizione finale
- Programmazione della posizione di trascinamento delle ante trainanti e accelerazione o ritardo della velocità di corsa all'inizio, alla fine e nella zona di trascinamento
- Avanzamento lento al raggiungimento della posizione iniziale e finale

Motore

- A** Copertura del motore
- B** Il motore è dotato di un cavo di collegamento a 5 poli con connettore Hirschmann di circa 0,5 m.
- C** Il LED di controllo sul lato dell'alloggiamento motore (verde | giallo | rosso) serve ad es. a verificare il senso di marcia.

Spina Hirschmann a 5 poli

- 0** Terra - conduttore di terra (verde / giallo)
- 1** Collegamento alla rete L – fase (230 V)
- 2** Collegamento alla rete N – conduttore neutro (230 V)
- 3** Segnale tasto CHIUSO (230 V)
- 4** Segnale tasto APERTO (230 V)

Messa in funzione

AVVERTENZA

- Il montaggio a regola d'arte dell'azionamento per persiana scorrevole può essere effettuato esclusivamente da personale specializzato autorizzato, solo in tal modo è possibile garantire la funzionalità completa.
- La prima messa in funzione può essere effettuata dopo aver inserito correttamente il motore nel sistema di persiane scorrevoli.

- ▶ Collegare il connettore Hirschmann a 5 conduttori al tasto di serie e al circuito di corrente!
- ▶ Verificare il senso di marcia

Se il senso di marcia è impostato correttamente, l'indicatore LED sul motore si illumina di verde all'apertura e di rosso alla chiusura. In caso contrario occorre modificare il senso di marcia (vedere ☐ capitolo "Impostazione del senso di marcia", pagina 23)

TASTI DI SERIE

- Onde evitare una modifica indesiderata dei parametri, occorre rispettare assolutamente il tempo (max. 2 sec.) tra le singole fasi di programmazione.
- Il *segnale acustico* singolo o ripetuto deve assolutamente essere spento prima della fase di programmazione successiva.
- In seguito a una modifica dei parametri controllare sempre il senso di marcia. Viene visualizzato dal LED sull'alloggiamento dell'azionamento con luce **verde** per **↵** l'apertura, **rossa** per la **↶** chiusura e **gialla** per la corsa di inizializzazione.

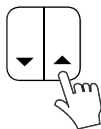

UNITÀ DI REGOLAZIONE E CONTROLLO MOTORE

- In alternativa e come opzione al tasto di serie, l'inizializzazione del motore *può* essere effettuata anche mediante l'unità di regolazione e controllo motore V3 a 5 conduttori (cod. art. 881057).
- Se al momento del montaggio non vi è alcun collegamento disponibile, *occorre* utilizzare il cavo d'ausilio per la regolazione del motore

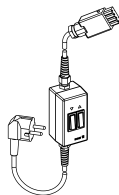

Impostazione del senso di marcia

- 1 Premere e tenere premuti contemporaneamente (per circa 3 sec.) i tasti ▲ APERTO e ▼ CHIUSO fino a quando non si attiva un breve segnale acustico che poi si spegne.
 - 2 Rilasciare brevemente i tasti, premerli nuovamente insieme e tenerli premuti per massimo 2 secondi fino a quando non si spengono i due segnali acustici seguenti.
 - 3 Rilasciare di nuovo i tasti per breve tempo e ripetere nuovamente l'operazione.
 - 4 In seguito all'attivazione dei 3 segnali acustici non rilasciare i tasti fino a quando non risuona un segnale acustico prolungato che poi si spegne.
- ✓ A questo punto il senso di marcia è modificato (verificare i LED).

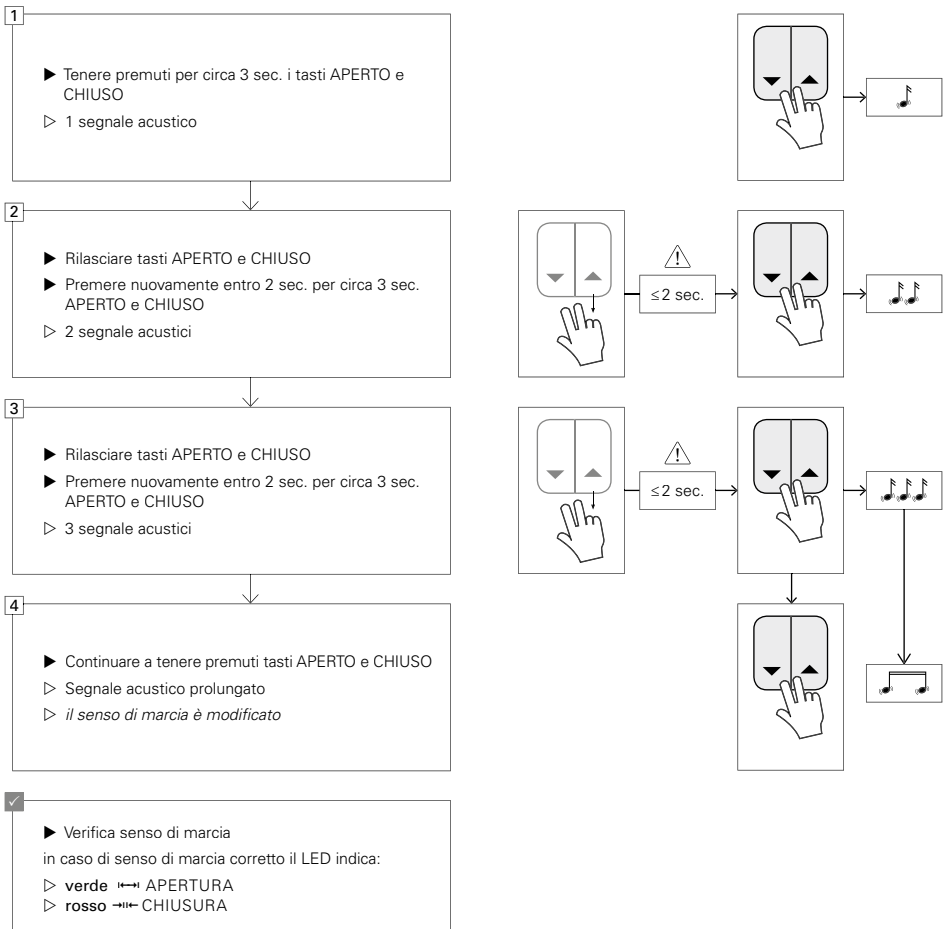

Effetture la corsa di inizializzazione

AVVERTENZE

Impianti con anta trainata (ante non collegate alla fune di trascinamento)

Le ante trainate devono essere inizializzate manualmente durante la corsa di inizializzazione.

- ▶ ante devono essere dapprima portate alla posizione finale di apertura
- ▶ Ciò significa che non appena l'anta azionata muove l'anta trainata, occorre premere brevemente e contemporaneamente i tasti ▲ APERTO e ▼ CHIUSO. Un segnale acustico conferma la programmazione.
- ▶ Negli impianti con più ante trainate occorre ripetere questa operazione. Ogni attivazione manuale di un'ulteriore anta trainata viene confermata con un segnale acustico supplementare.

- 1 Premere e tenere premuti contemporaneamente (per circa 3 sec.) i tasti ▲ APERTO e ▼ CHIUSO fino a quando non si attiva un breve segnale acustico che poi si spegne.
 - 2 Rilasciare brevemente i tasti, premerli nuovamente insieme e tenerli premuti fino a quando non si spengono i due segnali acustici.
 - 3 Dopo il secondo segnale acustico, premere subito 3 volte in sequenza il tasto ▲ APERTO. La corsa di inizializzazione inizia automaticamente.
- ☑ **Controllo LED:** se la corsa di inizializzazione è corretta, il LED sull'azionamento si illumina di giallo. Una corsa di inizializzazione termina con un doppio segnale acustico.

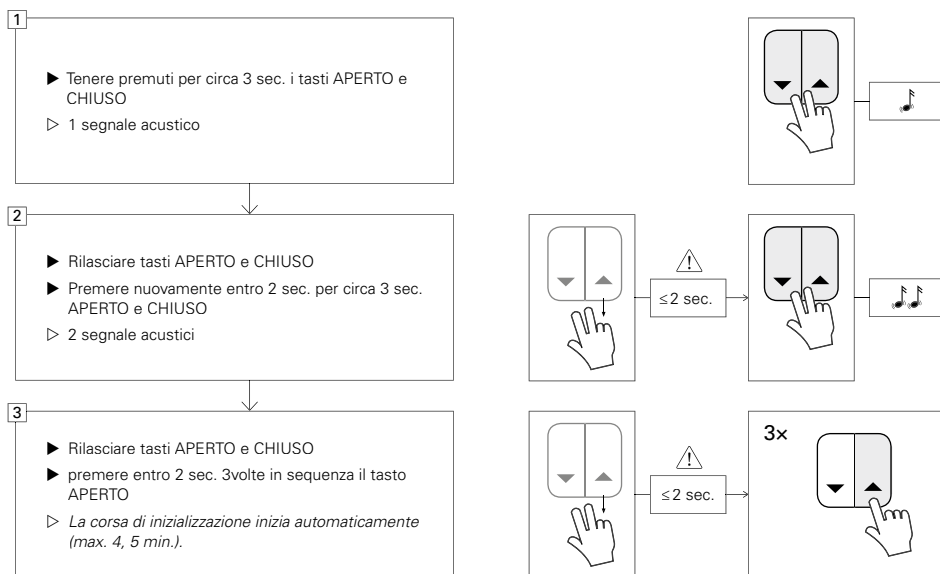

Impostazione della velocità

- 1 Premere e tenere premuti contemporaneamente (per circa 3 sec.) i tasti ▲ APERTO e ▼ CHIUSO fino a quando non si attiva un breve segnale acustico che poi si spegne.
- 2 Rilasciare brevemente i tasti, premerli nuovamente insieme e tenerli premuti fino a quando non si spengono i due segnali acustici seguenti.
- 3 Rilasciare i tasti e selezionare il livello di velocità desiderato (max. 4 livelli) premendo più volte brevemente il tasto ▼ CHIUSO. Il rispettivo livello di velocità viene indicato dal numero corrispondente di segnali acustici.

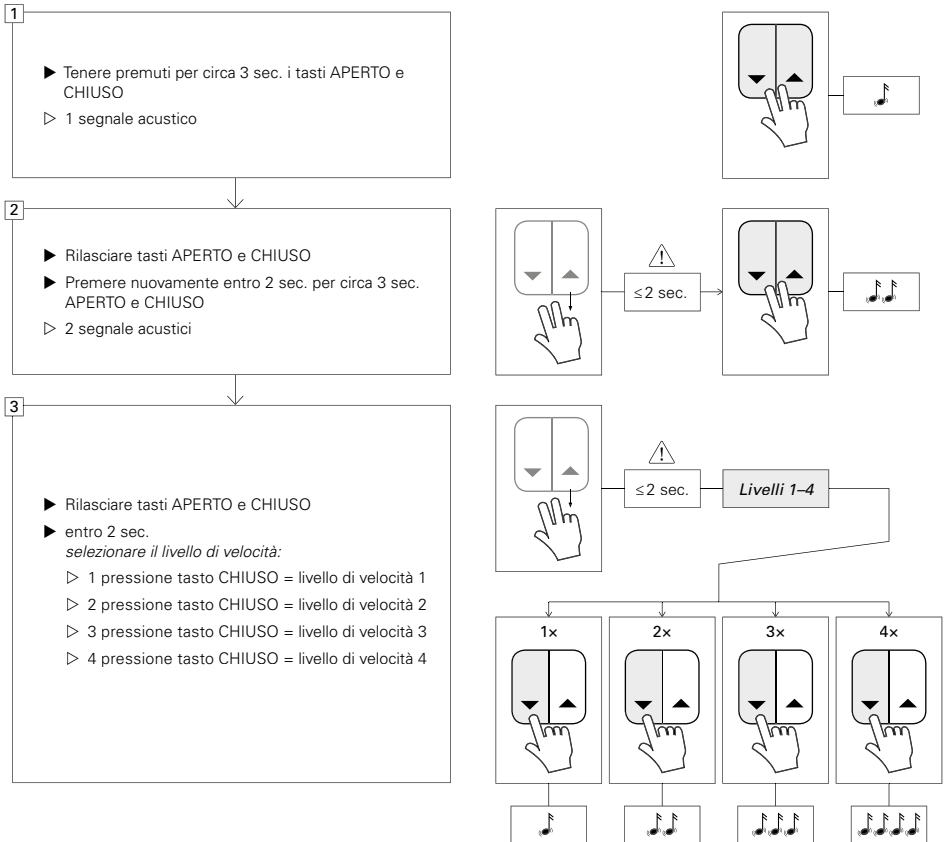

Commutazione funzionamento a impulsi/uomo morto

- 1 Premere e tenere premuti contemporaneamente per circa 3 sec. i tasti ▲ APERTO e ▼ CHIUSO fino a quando non si attiva un breve segnale acustico che poi si spegne.
- 2 Ripetere questa operazione fino a quando non si attivano **due** segnali acustici che poi si spengono.
- 3 Ripetere questa operazione fino a quando non si attivano **tre** segnali acustici che poi si spengono.
- ☑ Ripetere questa operazione fino a quando non si attivano **quattro** segnali acustici che poi si spengono. In seguito all'attivazione del quarto segnale acustico, tenere premuti i tasti ▲ APERTO e ▼ CHIUSO fino a quando un breve segnale acustico conferma il funzionamento a impulsi, o un segnale acustico prolungato conferma il funzionamento a uomo morto.

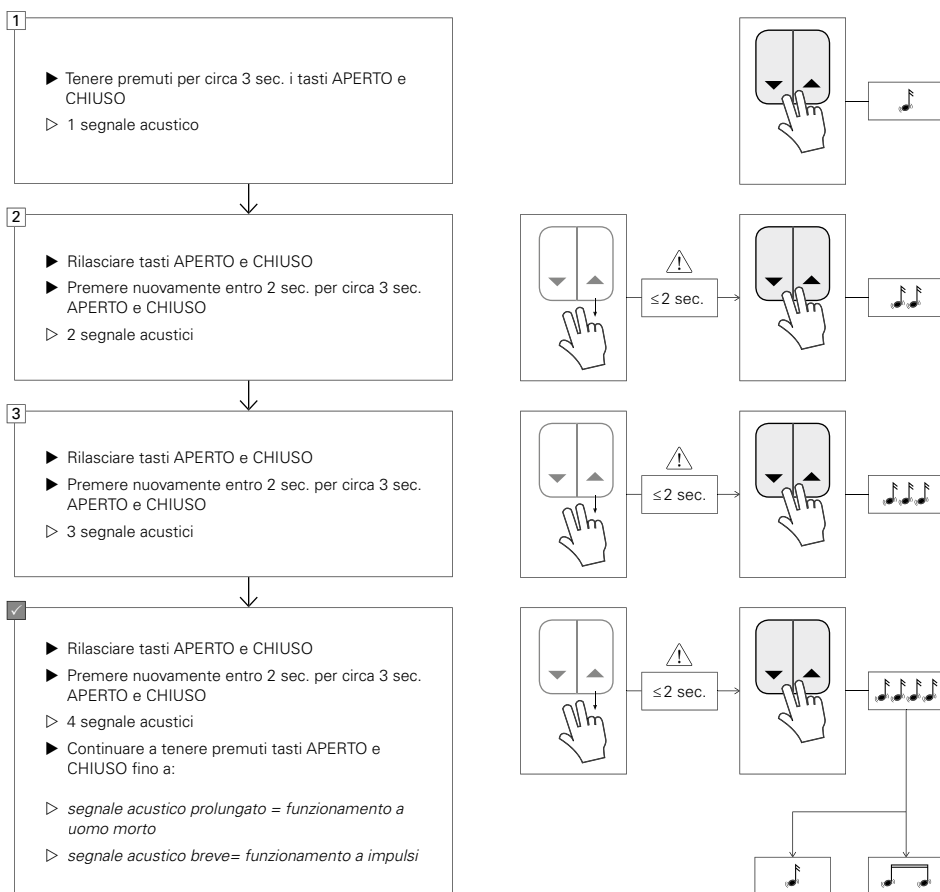

B | VOLETRONIC 230 V | Radiocomando

Descrizione del prodotto

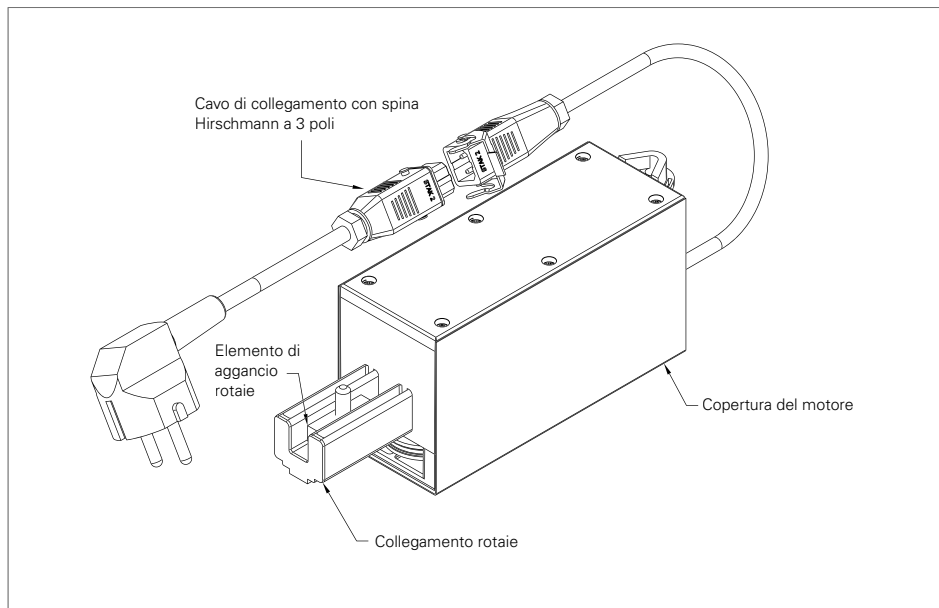

Dati tecnici

<i>Alimentazione elettrica</i>	85 VAC–265 VAC, 50/60 Hzz
<i>Standby</i>	< 0,5W
<i>Potenza max motore</i>	circa 30 W
<i>Tipo di protezione</i>	IP54
<i>Intervallo di temperatura</i>	da -20 a +60 °C
<i>Tempo di esecuzione timeout</i>	
<i>Corsa di inizializzazione</i>	circa 420 s
<i>Funzionamento normale</i>	circa 240 s
<i>Velocità</i>	
Livello 1	circa 2,5 cm/s
Livello 2	circa 3,5 cm/s
Livello 3	circa 4,5 cm/s
Livello 4	circa 5,5 cm/s

<i>Durata momento torcente</i>	0,42 N m 100% ED
<i>Momento torcente consentito per breve tempo</i>	0,9 Nm < 1 s
<i>Rilevamento forza</i>	sistema interno di misurazione del numero di giri (tachimetro)
<i>Cambio-motore</i>	trasmissione 111: 1
<i>Cavo di collegamento</i>	Hirschmann a 3 poli
<i>Riserva di carica</i>	circa 100–150 corse
<i>Frequenza radio</i>	868 MHz RC -01
<i>Portata radio</i>	circa 100 m (in campo libero)

Collegamento

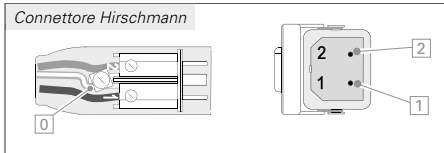
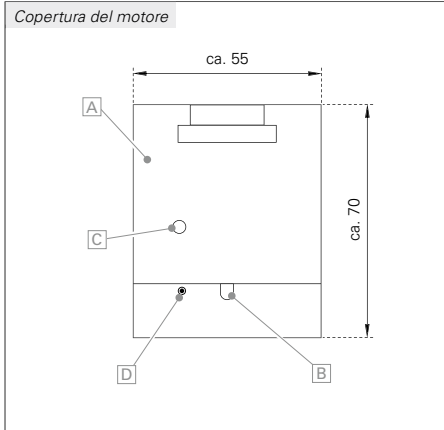

L'azionamento per persiana scorrevole EHRET VOLETRONIC è un azionamento con comando integrato per azionare persiane scorrevoli.

- Velocità di corsa impostabile
- Chiusura elettronica in posizione finale
- Programmazione della posizione di trascinamento delle ante trainanti e accelerazione o ritardo della velocità di corsa all'inizio, alla fine e nella zona di trascinamento
- Avanzamento lento al raggiungimento della posizione iniziale e finale

Motore

- A Copertura del motore
- B Il motore è dotato di un cavo di collegamento a 3 poli con connettore Hirschmann di circa 0,5 m.
- C Il LED di controllo sul lato dell'alloggiamento motore (verde | giallo | rosso) serve ad es. a verificare il senso di marcia
- D Antenna 868 MHz

Spina Hirschmann a 3 poli

- 0 Terra - conduttore di terra (verde / giallo)
 - 1 Collegamento alla rete L – fase (230 V)
 - 2 Collegamento alla rete N – conduttore neutro (230 V)
- Spina Schuko collegata per la configurazione e la programmazione dell'impianto ad opera del montatore.
 - Spina Hirschmann (deve essere collegata al circuito di corrente da elettricisti specializzati)

Messa in funzione

AVVERTENZA

- Il montaggio a regola d'arte dell'azionamento per persiana scorrevole può essere effettuato esclusivamente da personale specializzato autorizzato, solo in tal modo è possibile garantire la funzionalità completa.

PRIMA MESSA IN FUNZIONE

A) Montatore (opzionale)

La spina Schuko serve ad alimentare corrente all'azionamento per la prima messa in funzione opzionale a opera del montatore, oppure in mancanza del cavo di alimentazione elettrica in loco.

- ▶ All'occorrenza collegare la spina al connettore Hirschmann e a una presa

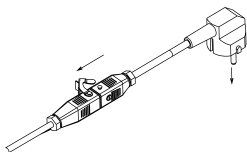

B) Installazione elettrica fissa (elettricisti specializzati)

- ▶ Rimuovere la spina Schuko e collegare il connettore Hirschmann a 3 conduttori al circuito di corrente. Non rimuovere il connettore Hirschmann!

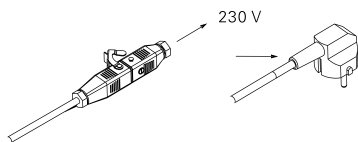

RADIOCOMANDO

- ▶ Onde evitare una modifica indesiderata dei parametri, occorre rispettare assolutamente il tempo (max. 2 sec.) tra le singole fasi di programmazione.
- ▶ Il *segnale acustico* singolo o ripetuto deve assolutamente essere spento prima della fase di programmazione successiva.
- ▶ In seguito a una modifica dei parametri controllare sempre il senso di marcia! Viene visualizzato dal LED sull'alloggiamento dell'azionamento con luce **verde** per \leftarrow l'apertura, **rossa** per \rightarrow la chiusura e **gialla** per la corsa di inizializzazione.

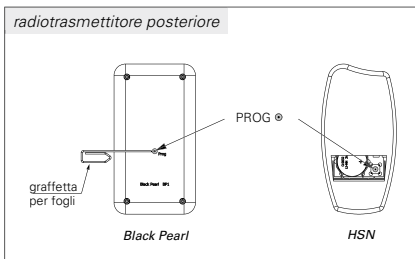
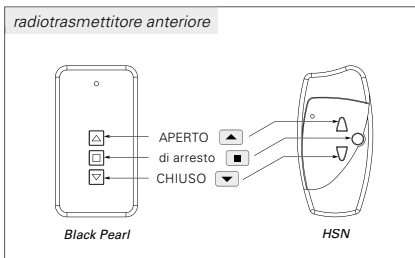





Inizializzazione trasmettitore master

AVVERTENZE

- L'inizializzazione del trasmettitore master nel motore deve avvenire da breve distanza. Tutte le altre impostazioni possono essere effettuate da una distanza maggiore.
- Eventuali modifiche dei parametri possono essere effettuate solo con il trasmettitore master. Le modifiche dei parametri vengono trasmesse agli eventuali trasmettitori supplementari inizializzati.
- Ogni trasmettitore nuovo, non programmato o cancellato, può essere utilizzato come trasmettitore master. Il trasmettitore inizializzato come trasmettitore master emette un segnale acustico quando si preme il tasto  PROG.

ATTENZIONE: *se più motori sono alimentati elettricamente attraverso un fusibile, in seguito a un'interruzione dell'alimentazione di corrente tutti i motori interessati passano alla MODALITÀ DI PROGRAMMAZIONE. Tener conto di questo aspetto affinché il trasmettitore master venga inizializzato solo sul motore desiderato/sui motori desiderati!*

► *Eventualmente staccare i morsetti dei motori non desiderati!*

- 1 Interrompere l'alimentazione di corrente per circa 10 sec. Tenere il trasmettitore nuovo da initialize davanti all'azionamento a circa 1 m di distanza. Premere e tenere premuto il tasto  PROG con la clip. Allo stesso tempo avvicinarsi con il trasmettitore in direzione dell'azionamento fino a quando non risuona un segnale acustico che poi si spegne.
 - 2 Rilasciare quindi il tasto  PROG ed entro circa 2 sec. premere il tasto  APERTO sul trasmettitore, tenerlo premuto fino a quando un segnale acustico conferma che la programmazione è corretta. Il nuovo trasmettitore è ora programmato come *trasmettitore master*.
- Controllare il senso di marcia (eventualmente modificarlo), vedere  capitolo «Controllo/modifica del senso di marcia», pagina 22.

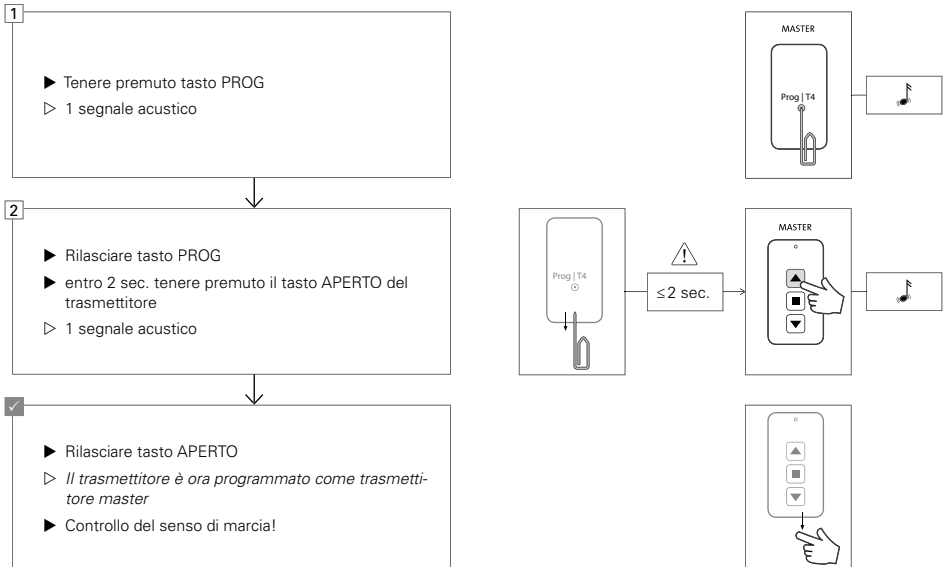

Controllo/modifica del senso di marcia

- 1 Se il senso di marcia è impostato correttamente, il LED sull'azionamento si illumina di **verde** → all'apertura e di **rosso** alla → ←-chiusura. In caso contrario: tenere premuto il tasto **⊙** PROG fino a quando non si spegne il segnale acustico seguente.
- 2 Rilasciare quindi il tasto **⊙** PROG ed entro circa 2 sec. premere brevemente il tasto **▲** APERTO sul trasmettitore master. I segnali acustici uniformi che durano circa 16 sec. confermano la modalità di inizializzazione.
- 3 Durante la inizializzazione premere il tasto **▼** CHIUSO fino a quando non si spegne il segnale acustico seguente.
- ✓ Verificare il senso di marcia! Se il senso di marcia continua a non essere impostato correttamente, ripetere le operazioni 1]+2] ed effettuare l'operazione 3] durante la modalità di inizializzazione.
- ⌚ Durante la inizializzazione premere il tasto **▲** APERTO fino a quando non si spegne il segnale acustico seguente.

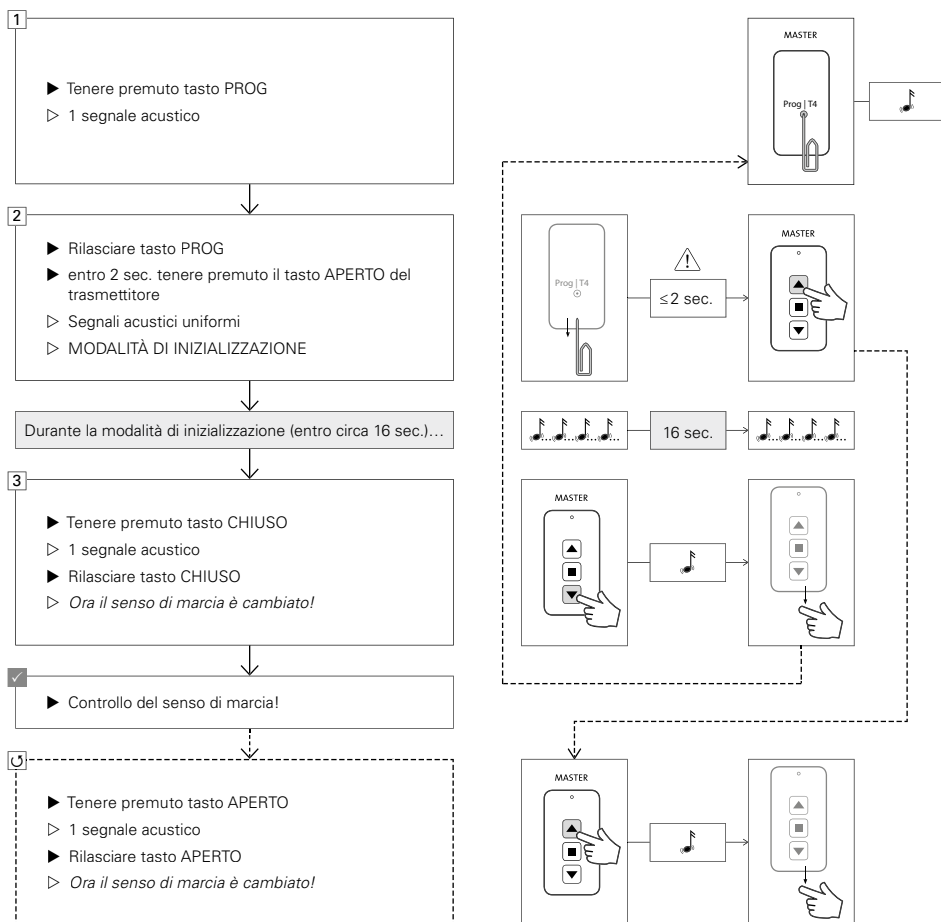







Esecuzione di una corsa di inizializzazione

AVVERTENZE

Impianti con anta trainata (ante non collegate alla fune di trascinamento)



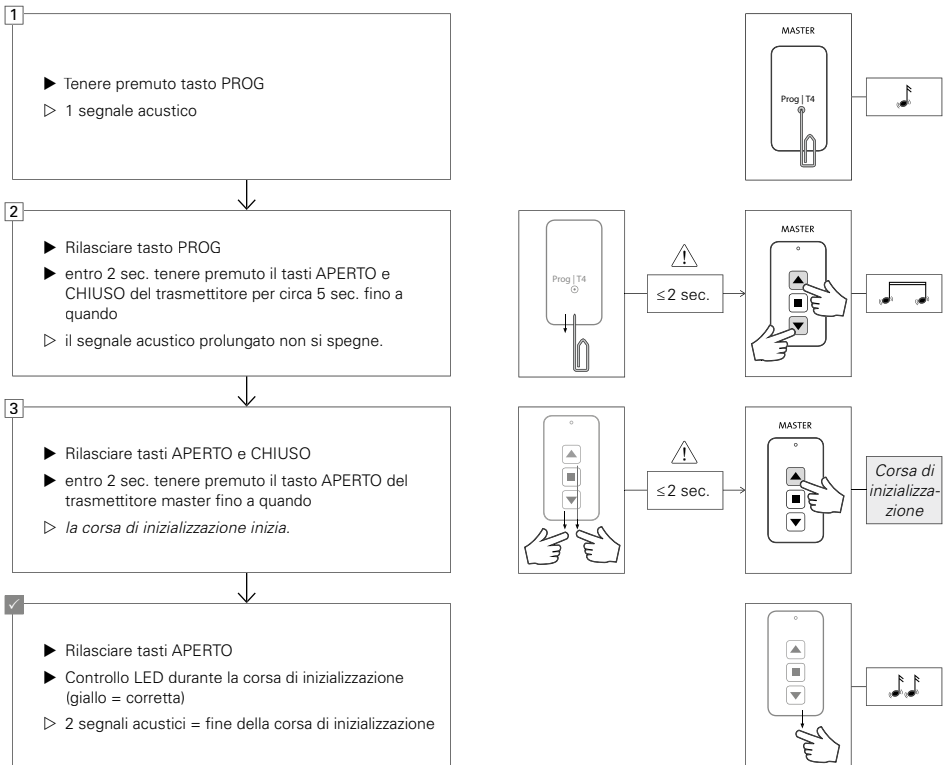

Le ante trainate devono essere inizializzate manualmente durante la corsa di inizializzazione.

- ▶ ante devono essere dapprima portate alla posizione finale di apertura
- ▶ Ciò significa che non appena l'anta azionata muove l'anta trainata, occorre premere brevemente e contemporaneamente i tasti  APERTO e  CHIUSO. Un segnale acustico conferma la programmazione.
- ▶ Negli impianti con più ante trainate occorre ripetere questa operazione.

- 1 Tenere premuto il tasto  PROG fino a quando non si spegne il segnale acustico seguente
 - 2 Rilasciare quindi il tasto  PROG ed entro 2 sec. premere i tasti  APERTO e  CHIUSO sul trasmettitore master (per circa 5 sec.), fino a quando non si spegne il segnale acustico seguente.
 - 3 Immediatamente, entro 2 sec., tenere premuto il tasto  APERTO fino a quando la corsa di inizializzazione non inizia automaticamente.
- ☑ **Controllo LED:** se la corsa di inizializzazione è corretta, il LED sull'azionamento si illumina di **giallo**. Una corsa di inizializzazione termina con un doppio segnale acustico.



Impostazione della velocità

- 1 Tenere premuto il tasto PROG  fino a quando non si spegne il segnale acustico seguente.
 - 2 Rilasciare quindi il tasto PROG  ed entro 2 sec. premere i tasti  APERTO e  CHIUSO sul trasmettitore master fino a quando non si spegne il segnale acustico continuo.
 - 3 Immediatamente, entro 2 sec., tenere premuto il tasto  CHIUSO fino a quando un segnale acustico conferma il livello di velocità (da 1 segnale acustico = 1° livello, a 4 segnali acustici = 4° livello).
- ✓ L'operazione deve essere ripetuta più volte fino a raggiungere il livello di velocità desiderato.

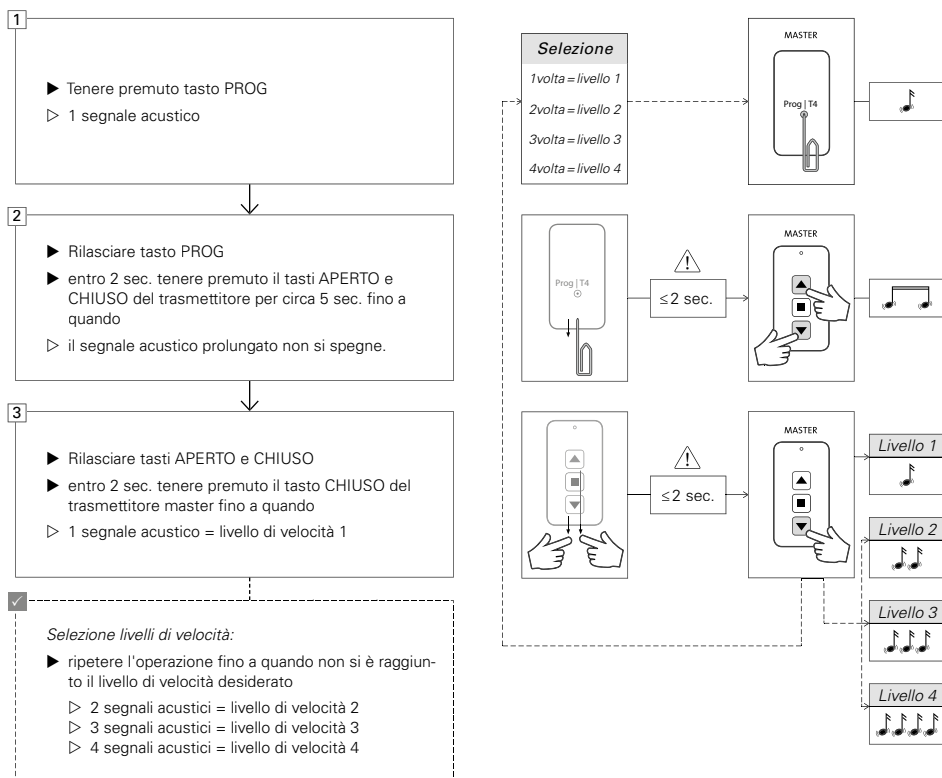



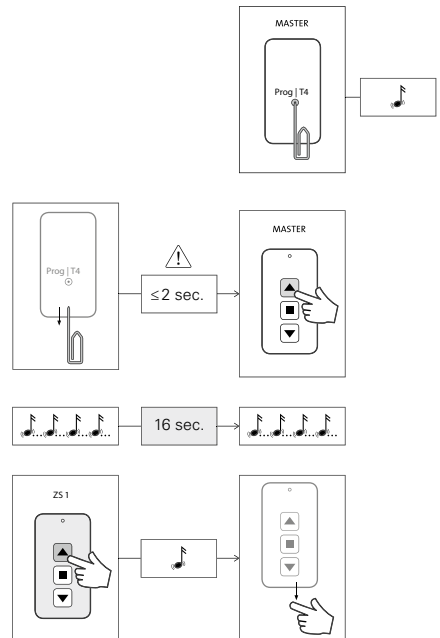
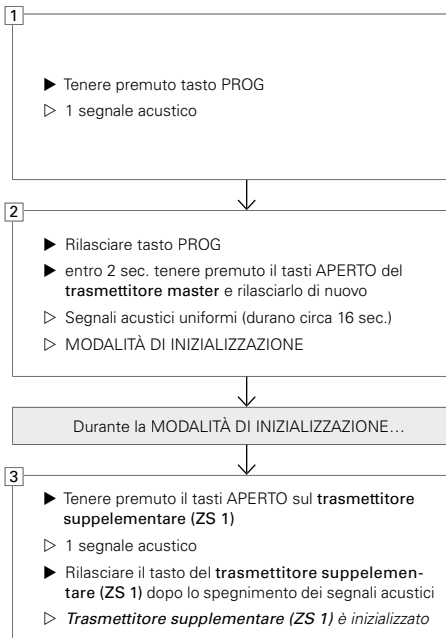

Inizializzazione di un trasmettitore supplementare

- 1 Tenere premuto il tasto PROG[®] fino a quando non si spegne il segnale acustico seguente.
- 2 Rilasciare il tasto PROG[®] ed entro circa 2 sec. premere brevemente il tasto ▲ APERTO sul trasmettitore master. I segnali acustici uniformi che durano circa 16 sec. confermano la modalità di inizializzazione.
- 3 Nel frattempo premere il tasto ▲ APERTO del trasmettitore supplementare fino a quando non si spengono i segnali acustici.





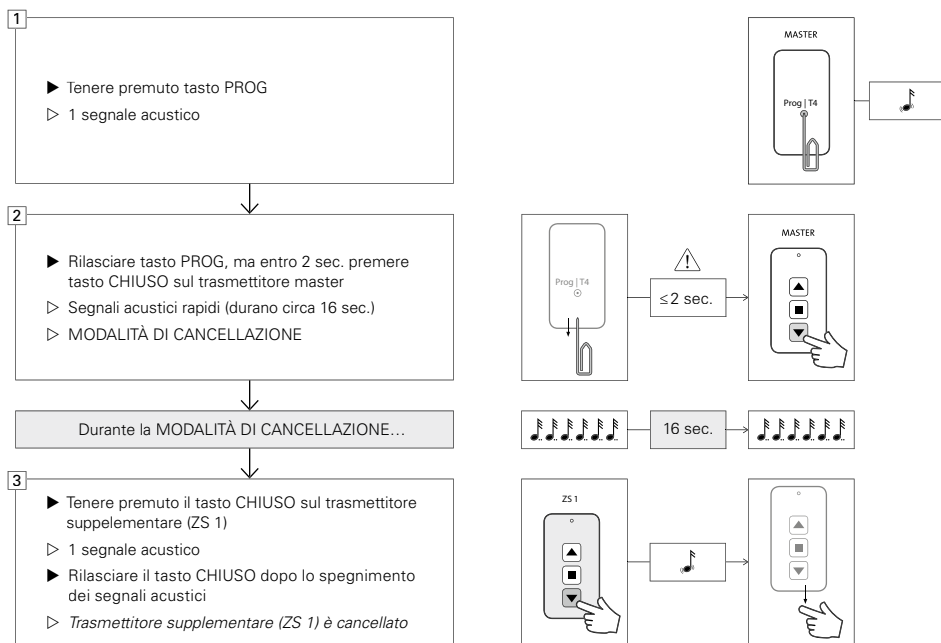

Cancellazione di un trasmettitore supplementare inizializzato

- 1 Tenere premuto il tasto PROG  fino a quando non si spenge il segnale acustico seguente.
- 2 Rilasciare quindi il tasto PROG  ed entro circa 2 sec. premere il tasto  CHIUSO sul trasmettitore master. I rapidi segnali acustici che durano circa 16 sec. confermano la modalità di cancellazione.
- 3 Durante la modalità di cancellazione premere il tasto  CHIUSO del trasmettitore supplementare fino a quando non si spengono i segnali acustici.



Cancellazione globale di tutti i trasmettitori supplementari inizializzati

- 1 Tenere premuto il tasto PROG  fino a quando non si spegne il segnale acustico seguente.
- 2 Rilasciare quindi il tasto PROG  ed entro circa 2 sec. premere il tasto  CHIUSO sul trasmettitore master. I rapidi segnali acustici che durano circa 16 sec. confermano la modalità di cancellazione.
- 3 Nel frattempo premere il tasto PROG  del trasmettitore master fino a quando non si spegne il segnale acustico seguente.

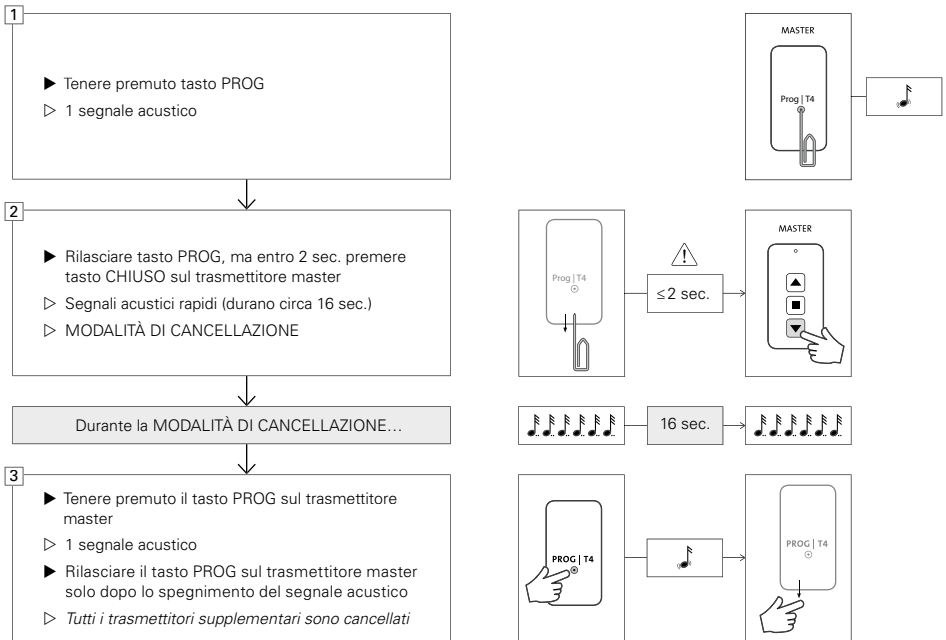

Comando a gruppi

Esempio di utilizzo 1

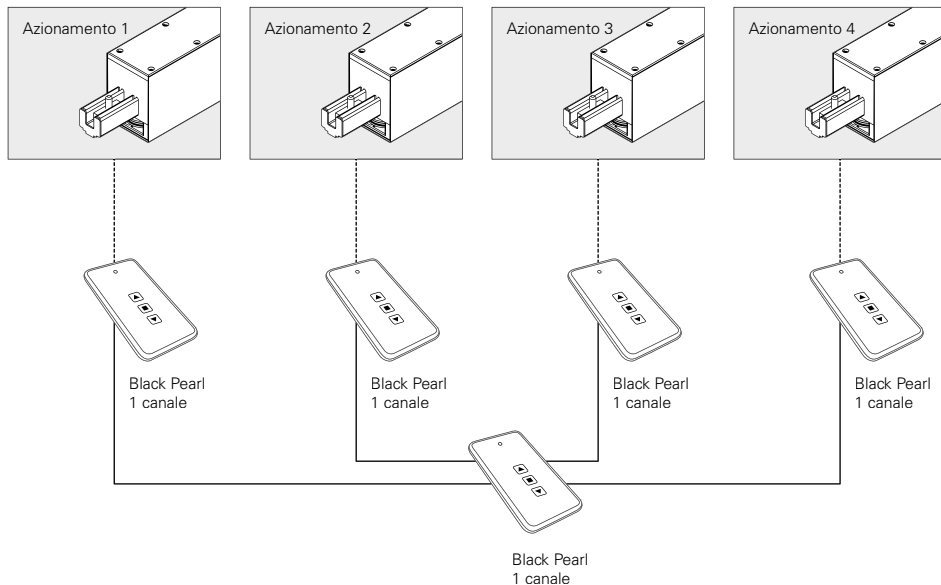



- Ogni azionamento con radiocomando riceve il proprio radiotrasmettitore manuale a 1 canale come trasmettitore master.

Attenzione: solo con il trasmettitore master è possibile effettuare tutte le impostazioni!

- Per ogni azionamento viene inizializzato un ulteriore radiotrasmettitore manuale a 1 canale come trasmettitore supplementare (vedere le istruzioni di programmazione  capitolo «Inizializzazione di un trasmettitore supplementare», pagina 25)
- ▷ Con il radiotrasmettitore manuale supplementare si possono pertanto controllare tutti gli azionamenti contemporaneamente.

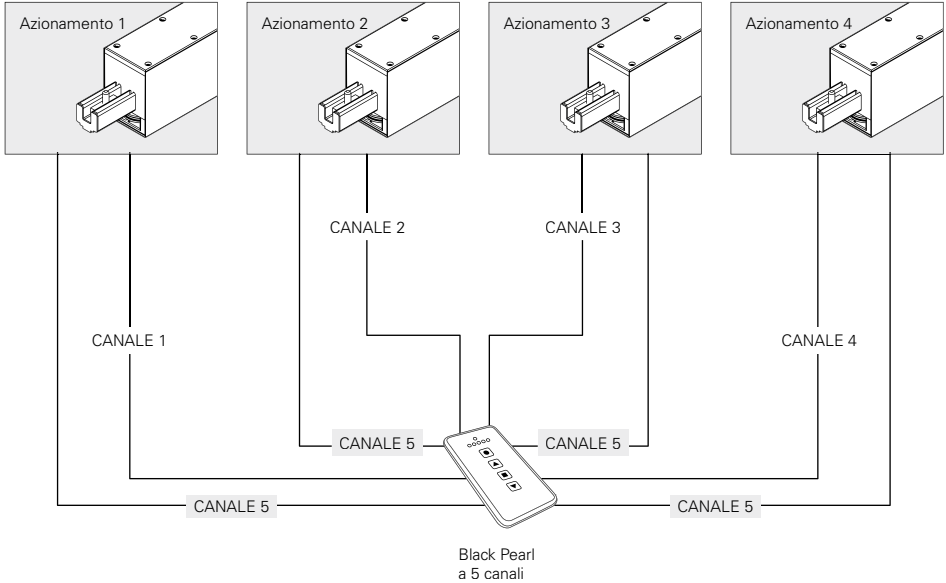
Esempio di utilizzo 2



- ▶ Per ogni azionamento con radiocomando si definisce un canale radio specifico per il radiotrasmettitore manuale a più canali. Tale canale assume la funzione master dell'azionamento. I singoli canali sono visualizzati tramite l'illuminazione diversa dei LED sul trasmettitore manuale a più canali.
- ▶ In questo esempio è stato selezionato il canale 1 per l'azionamento 1, il canale 2 per l'azionamento 2, il canale 3 per l'azionamento 3 e il canale 4 per l'azionamento 4. Dopo aver inizializzato tutti gli azionamenti, si può inizializzare il canale 5 come *trasmettitore supplementare* per tutti gli azionamenti.
- ▶ A tal scopo procedere nel modo seguente: selezionare il canale 1 sul trasmettitore manuale a più canali e attivare la funzione (vedere le istruzioni di programmazione  capitolo «Inizializzazione di un trasmettitore supplementare», pagina 25)
- ▶ Mentre il LED giallo sull'azionamento lampeggia, selezionare il canale 5 e premere il tasto  APERTO per inizializzare il trasmettitore. In tal modo l'azionamento 1 è inizializzato nel canale 1 e nel canale 5. Quindi inizializzare gli azionamenti 2, 3 e 4 allo stesso modo. Ora è possibile azionare tutti gli azionamenti contemporaneamente tramite il canale 5.

C VOLETRONIC Solar 12 V | Radiocomando

Descrizione del prodotto

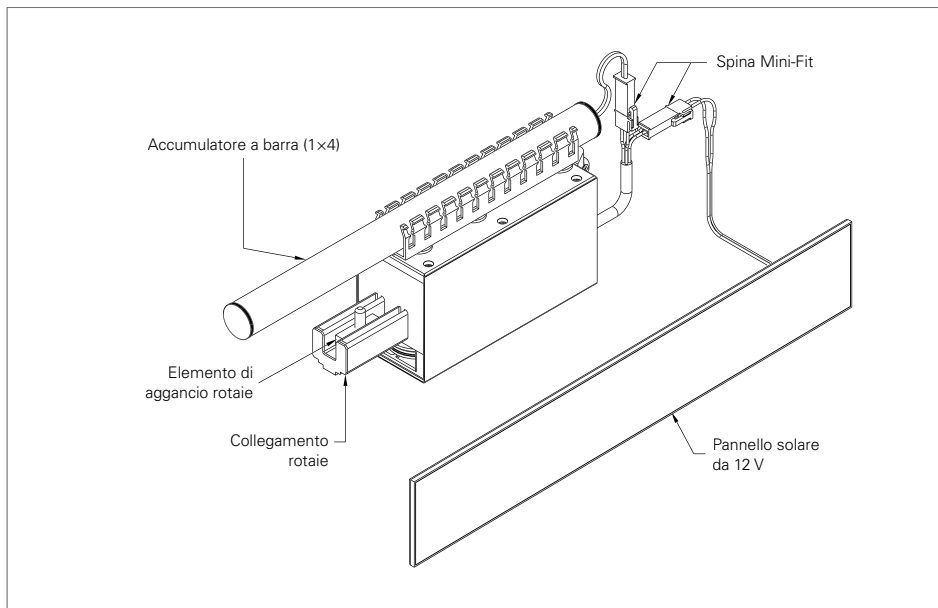

Dati tecnici

<i>Alimentazione elettrica</i>	12 V / DC energia solare
<i>Standby</i>	< 0,5W
<i>Potenza max motore</i>	circa 30 W
<i>Tipo di protezione</i>	IP54
<i>Intervallo di temperatura</i>	da -20 a +60 °C
<i>Tempo di esecuzione timeout</i>	
<i>Corsa di inizializzazione</i>	circa 420 s
<i>Funzionamento normale</i>	circa 240 s
<i>Velocità</i>	
Livello 1	circa 2,5 cm/s
Livello 2	circa 3,5 cm/s
Livello 3	circa 4,5 cm/s
Livello 4	circa 5,5 cm/s

<i>Durata momento torcente</i>	0,42 N m 100% ED
<i>Momento torcente consentito per breve tempo</i>	0,9 Nm < 1 s
<i>Rilevamento forza</i>	sistema interno di misurazione del numero di giri (tachimetro)
<i>Cambio-motore</i>	trasmissione 111: 1
<i>Accumulatore</i>	LiFePO ₄ , litio-ferrofosfato 12,8 V 1250 mAh
<i>Riserva di carica</i>	circa 100–150 corse
<i>Frequenza radio</i>	868 MHz RC -01
<i>Portata radio</i>	circa 100 m (in campo libero)

Collegamento

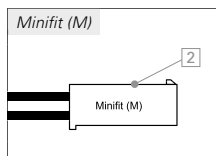
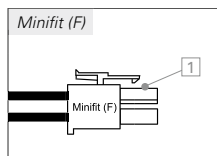
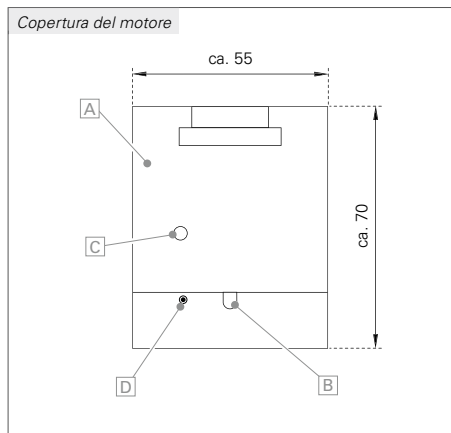

Motore

- A Copertura del motore
 - B Uscita cavo Mini-Fit
 - C Il LED di controllo sul lato dell'alloggiamento motore (verde | giallo | rosso) serve ad es. a verificare il senso di marcia.
 - D Antenna 868 MHz
- 1 Cavo di collegamento motore con connettore Mini-Fit (F) per collegare l'accumulatore a barra
 - 2 Cavo di collegamento motore con connettore Mini-Fit (M) per collegare il pannello solare

L'azionamento per persiana scorrevole EHRET VOLETRONIC Solar è un azionamento con comando integrato per azionare persiane scorrevoli.

- Velocità di corsa impostabile
- Programmazione della posizione di trascinamento delle ante trainanti e accelerazione o ritardo della velocità di corsa all'inizio, alla fine e nella zona di trascinamento.
- Avanzamento lento al raggiungimento della posizione iniziale e finale.
- Il motore dispone di due cavi di collegamento con spina Mini-Fit per il collegamento a un pannello solare (12 V) e a un accumulatore (1×4 in tubo di plexiglas).

Sequenza di collegamento

- ▶ Collegare **dapprima** l'accumulatore
- ▶ **Successivamente** collegare il pannello solare

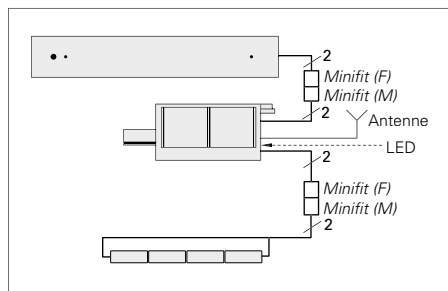

Montare il pannello solare sul rivestimento

⚠ CAUTELA

- Una modifica a posteriori non è possibile a causa dei fori di fissaggio nel rivestimento!
- In fase di montaggio del pannello solare fare attenzione che i cavi e le spine Mini-Fit non siano esposti all'irradiazione solare diretta!

AVVERTENZE

Seguire tutte le avvertenze in modo da consentire all'impianto di sviluppare la potenza corrispondente, in tal modo il bilancio energetico del sistema solare non risulta negativo e l'accumulatore non si scarica. In caso contrario si può verificare un'anomalia di funzionamento, tuttavia non costituisce un difetto tecnico.

Il pannello solare può produrre corrente solo se la luce solare colpisce la parte visibile del pannello

- Occorre fare attenzione che il pannello solare sia nella linea di vista verso il cielo.
- Fare attenzione che non venga coperto dall'ombra di alberi antistanti, tettoie o autoveicoli parcheggiati (camion).

In funzione di luogo, influssi ambientali e naturali, è opportuno controllare regolarmente il pannello solare a propria discrezione ed eventualmente adottare misure corrispondenti.

- Proteggere il pannello solare da impurità e influssi ambientali (pulire solo con acqua e un panno morbido!).
- Proteggere il pannello solare da eventuali danneggiamenti, poiché sostanzialmente è costituito solo da una lastra di vetro. Colpi dall'esterno e tensioni meccaniche possono indurre la formazione di crepe (microcrepe) e causare poi la distruzione parziale o totale del pannello.

Montaggio corretto:



Montaggio errato:



Dati elettrici	Coperto	Soleggiato
Con irradiazione	10 mW/cm ²	100 mW/cm ²
Tensione a vuoto	20 V	24 V
Tensione con carico nom.	15 V	18 V
Corrente con carico nom.	23 mA	225 mA
Potenza nominale	0,35 W	4,0 W

- Il pannello viene montato di serie accanto all'azionamento con una distanza di 100 mm dal bordo del rivestimento.

In caso di montaggio a soffitto, il pannello solare non può essere fissato nel modo standard (ved. Avvertenze).

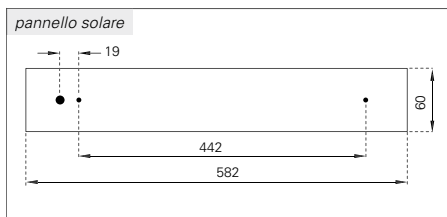

Montare l'accumulatore

CAUTELA

L'accumulatore è un componente strutturale delicato che non va danneggiato. Si prega di tenerne conto durante la manipolazione e in fase di montaggio.

AVVERTENZE

Seguire tutte le avvertenze in modo da consentire all'impianto di sviluppare la potenza corrispondente, in tal modo il bilancio energetico del sistema solare non risulta negativo e l'accumulatore non si scarica. In caso contrario si può verificare un'anomalia di funzionamento, tuttavia non costituisce un difetto tecnico.

- Non esporre gli accumulatori ricaricabili a umidità o irradiazione solare diretta.
- Proteggere gli accumulatori ricaricabili dagli schizzi d'acqua.

Un cortocircuito tra le linee elettriche in uscita +/- causa la distruzione diretta. Se un accumulatore viene messo in funzione nonostante il segnale di avvertimento dell'azionamento in caso di tensione ridotta dell'accumulatore, vi è il rischio di guasto per scaricamento completo.

- Occorre fare attenzione che nessun cavo di collegamento sia bloccato, altrimenti vi è il rischio di cortocircuito o guasto all'impianto.
- L'accumulatore a barra e il morsetto standard sono forniti sfusi.
- L'accumulatore deve essere installato all'interno dell'alloggiamento di supporto.

Montaggio corretto:



Montaggio errato:



- ▶ Montaggio standard: infilare l'accumulatore nel morsetto standard e fissare il morsetto all'alloggiamento motore mediante i perni a velcro.

In caso di montaggio a soffitto, l'accumulatore non può essere fissato nel modo standard.

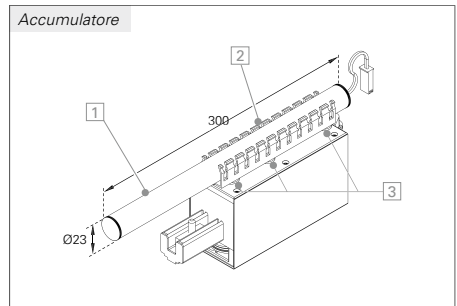

Sostituzione dell'accumulatore/smontaggio

- ▶ Staccare l'accumulatore dal motore
- ▶ Staccare il pannello solare dal motore
- ▶ Collegare il nuovo accumulatore al motore
- ▶ Collegare il pannello solare al motore

Collegare i componenti del sistema solare

- ▶ Collegare **dapprima** l'accumulatore
- ▶ **Successivamente** collegare il pannello solare

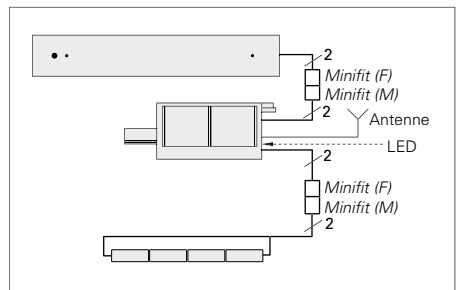

Messa in funzione

AVVERTENZA

- Il montaggio a regola d'arte dell'azionamento per persiana scorrevole può essere effettuato esclusivamente da personale specializzato autorizzato, solo in tal modo è possibile garantire la funzionalità completa.
- Tutti i cavi e i collegamenti a spina devono essere installati in modo tale da essere protetti dall'irradiazione solare diretta.

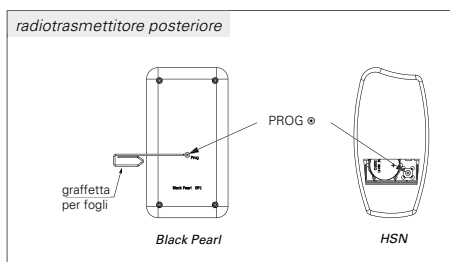
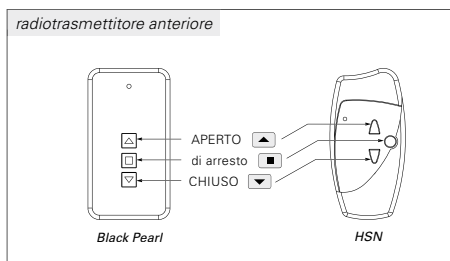

RADIOCOMANDO

- ▶ Onde evitare una modifica indesiderata dei parametri, occorre rispettare assolutamente il tempo (max. 2 sec.) tra le singole fasi di programmazione.
- ▶ Il *segnale acustico* singolo o ripetuto deve assolutamente essere spento prima della fase di programmazione successiva.
- ▶ In seguito a una modifica dei parametri controllare sempre il senso di marcia! Viene visualizzato dal LED sull'alloggiamento dell'azionamento con luce **verde** per **↔** l'apertura, **rossa** per la **→|←** chiusura e **gialla** per la corsa di inizializzazione.

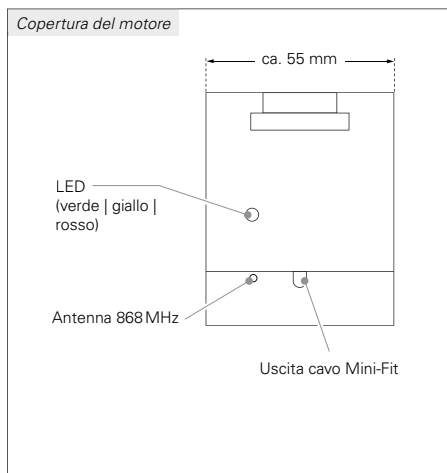

PRIMA MESSA IN FUNZIONE

- La prima messa in funzione può essere effettuata dopo aver inserito correttamente il motore nel sistema di persiane scorrevoli. A tal scopo occorre effettuare le 3 operazioni seguenti:

1. Inizializzazione trasmettitore master p. 36



L'inizializzazione di un trasmettitore master costituisce il presupposto per la messa in funzione di VOLETRONIC Solar. Solo con il trasmettitore master si possono effettuare tutte le impostazioni.

Ad eccezione del radiotrasmettitore manuale a n canali, tutti i radiotrasmettitori manuali possono essere utilizzati come trasmettitore master. Nei radiotrasmettitori manuali a più canali, ogni canale può essere utilizzato come trasmettitore master per un azionamento.

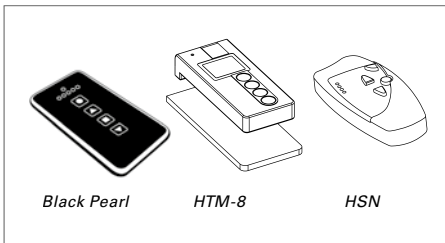
Attenzione: ogni azionamento deve essere inizializzato su un canale radio separato! Il primo trasmettitore inizializzato diventa il trasmettitore master.



2. Controllo pannello solare/accumulatore

- ▶ Collocare il rivestimento sul profilo portante e collegare il pannello solare al motore.
- ▶ Premere i tasti  APERTO e  CHIUSO esattamente nello stesso momento.

Il LED sull'azionamento visualizza due segnali luminosi in sequenza:



*Il 1° segnale indica lo stato di **energia solare**:*

- giallo** = l'accumulatore viene caricato, sole a sufficienza, pannello collegato
- rosso** = niente sole, l'accumulatore non viene caricato, il pannello non è collegato in modo corretto

*il 2° segnale indica lo stato **dell'accumulatore**:*

- verde** = accumulatore a piena carica
- giallo** = accumulatore quasi scarico
- rosso** = accumulatore scarico, non è più possibile effettuare alcuna corsa

3. Controllo/modifica del senso di marcia p. 37

Se il senso di marcia è impostato correttamente, l'indicatore LED sul motore si illumina di **verde**  all'apertura e di **rosso** alla  chiusura.

- ▶ In caso contrario occorre modificare il senso di marcia, vedere  capitolo «Controllo/modifica del senso di marcia», pagina 37.

Inizializzazione trasmettitore master



AVVERTENZE

- L'inizializzazione del trasmettitore master nel motore deve avvenire da breve distanza. Tutte le altre impostazioni possono essere effettuate da una distanza maggiore.
- Eventuali modifiche dei parametri possono essere effettuate solo con il trasmettitore master. Le modifiche dei parametri vengono trasmesse agli eventuali trasmettitori supplementari inizializzati.
- Qualsiasi trasmettitore nuovo, non programmato o cancellato, può essere utilizzato come trasmettitore master. I trasmettitori inizializzati come trasmettitore master emette un segnale acustico quando si preme il tasto PROG | T4.

▶ Per portare il comando in modalità stand-by, il pannello solare deve essere staccato dall'azionamento e l'accumulatore dal motore.

▶ Attendere circa 10 secondi. Collegare l'accumulatore al motore.



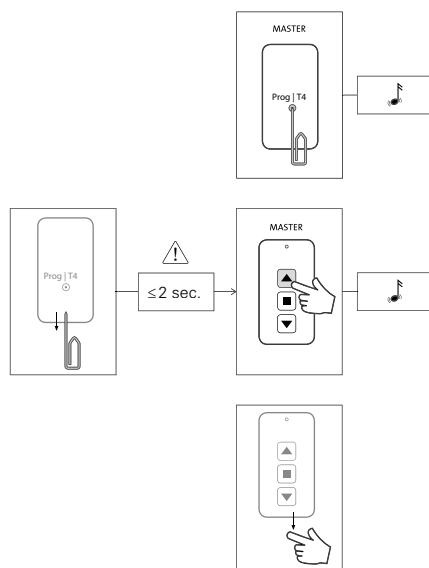
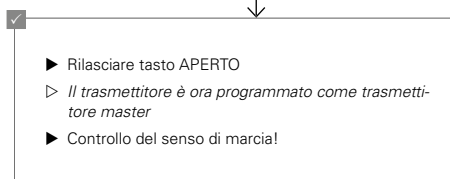
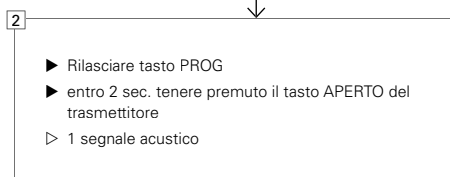
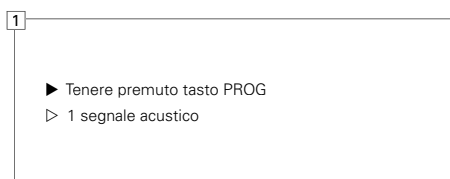

1 Tenere il trasmettitore nuovo da inizializzare a circa 1 m di distanza dall'azionamento. Premere e tenere premuto il tasto PROG  con la clip. Allo stesso tempo avvicinarsi con il trasmettitore in direzione dell'azionamento fino a quando non risuona un segnale acustico che poi si spegne.

2 Rilasciare quindi il tasto PROG  ed entro circa 2 sec. premere il tasto  APERTO sul trasmettitore, tenere premuto fino a quando un segnale acustico non conferma che la programmazione è corretta.

☑ Controllo del senso di marcia! (vedere  capitolo «Controllo/modifica del senso di marcia», p. 37).



Controllo/modifica del senso di marcia

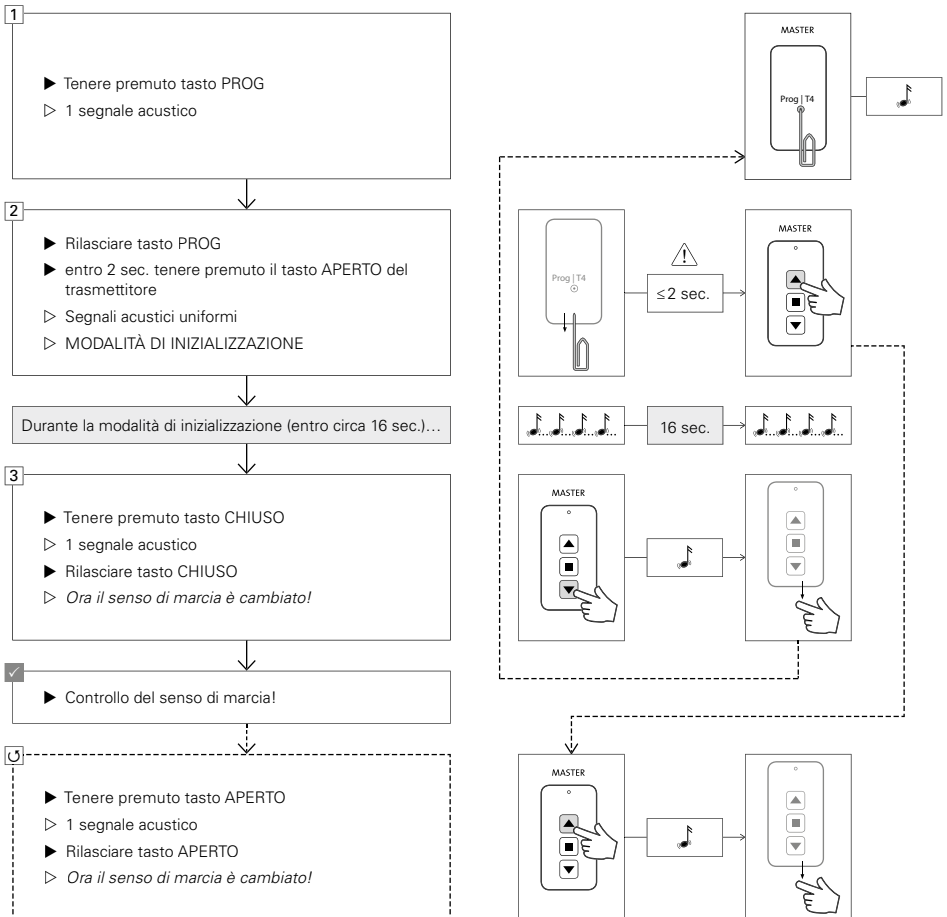

- 1 Se il senso di marcia è impostato correttamente, il LED sull'azionamento si illumina di **verde** → all'apertura e di **rosso** alla → chiusura. In caso contrario: tenere premuto il tasto  PROG fino a quando non si spegne il segnale acustico seguente.
- 2 Rilasciare quindi il tasto  PROG ed entro circa 2 sec. premere brevemente il tasto  APERTO sul trasmettitore master. I segnali acustici uniformi che durano circa 16 sec. confermano la modalità di inizializzazione.
- 3 Durante la inizializzazione premere il tasto  CHIUSO fino a quando non si spegne il segnale acustico seguente.
- ✓ Verificare il senso di marcia! Se il senso di marcia continua a non essere impostato correttamente, ripetere le operazioni 1]+2] ed effettuare l'operazione 3] durante la modalità di inizializzazione.
- ⌚ Durante la inizializzazione premere il tasto  APERTO fino a quando non si spegne il segnale acustico seguente.







Ulteriori impostazioni

AVVERTENZE

L'azionamento per persiana scorrevole VOLETRONIC Solar 12 V con radiocomando funziona e viene programmato allo stesso modo dell'azionamento per persiana scorrevole VOLETRONIC 230 V con radiocomando.

- ▶ Nel  capitolo « VOLETRONIC 230 V | Radiocomando», da pagina 25, trovate ulteriori possibilità di regolazione del radiocomando, ad es. BlackPearl:

Esecuzione di una corsa di inizializzazione.....	 p. 23
Impostazione della velocità.....	 p. 24
Inizializzazione di un trasmettitore supplementare.....	 p. 25
Cancellazione di un trasmettitore supplementare inizializzato.....	 p. 26
Comando a gruppi.....	 p. 28

Risoluzione dei problemi

Problema	Cause possibili	Soluzioni
Le ante non si muovono, la fune slitta	Tensione della fune insufficiente	▶ Aumentare la tensione della fune
La molla batte sul motore o sul rullo di rinvio	La molla non si trova nella posizione corretta	▶ Posizionare la molla sul lato motore (vedere □ 915 Istruzioni di montaggio per persiane scorrevoli, □ pag. 37)
Le ante scorrono in modo irregolare (a volte velocemente, a volte lentamente)	Corsa di inizializzazione non effettuata	▶ Effettuare la corsa di inizializzazione (vedere □ pag. 14)
Durante la corsa di inizializzazione l'anta non si muove	L'anta striscia sulla guida	▶ Verificare che non vi siano ostacoli sul percorso
Le ante non riducono la velocità quando arrivano al punto finale	Corsa di inizializzazione non effettuata	▶ Effettuare la corsa di inizializzazione (vedere □ pag. 14)
L'anta motorizzata su guida trascina l'anta trainante con uno scatto	La funzione di trascinamento non è stata inizializzata	▶ Inizializzare la posizione di trascinamento durante la corsa di inizializzazione (vedere □ pag. 14)
Il motore non funziona malgrado sia collegato alla corrente	L'alimentazione di corrente è interrotta in qualche punto	▶ Verificare se è possibile spostare l'anta manualmente (l'anta si muove manualmente solo in assenza di tensione)
Assenza del segnale di inizializzazione (bip emesso all'attivazione dei due interruttori, solo nella variante da 230 V)	Altoparlante difettoso	▶ Effettuare la corsa di inizializzazione mediante il LED sul motore (segnale visivo anziché acustico)
Le ante si muovono solo con l'interruttore premuto	È ancora impostato il funzionamento a uomo morto	▶ Passare al funzionamento a impulsi (vedere □ pag. 16)
Il motore gira nella direzione opposta	Cablaggio sul telaio di guida con spina Hirschmann, cavo alimentazione o allaccio domestico con polarità invertita	▶ Verificare il senso di rotazione mediante i LED, eventualmente cambiare senso di rotazione o il cablaggio (vedere □ pag. 34)
Il motore non funziona malgrado l'attivazione ripetuta sul telecomando	Batteria del telecomando scarica	▶ Sostituire la batteria
L'azionamento a energia solare non funziona più	Accumulatore difettoso	▶ Sostituire l'accumulatore

Rilevare problemi radio

- In assenza di disturbi causati da apparecchiature radio esterne, l'impianto deve trovarsi prevalentemente in modalità Standby. Consumo di corrente circa 140-160 μ A.
- In presenza di segnali radio, il ricevitore dell'impianto si attiva. Idealmente solo quando si attiva il trasmettitore. Consumo di corrente 7-9 mA. Con il motore in funzione la corrente può arrivare fino a diverse centinaia di mA.
- **Attenzione!** Dopo la messa in funzione, l'impianto si trova in modalità inizializzazione per 1 minuto o fino alla prima ricezione radio. Il ricevitore si attiva a tale scopo. Il consumo di corrente del primo minuto è di 7-9 mA.

EHRET GmbH

Persiane in alluminio

Bahnhofstrasse 14-18

D-77972 Mahlberg

Tel. + 49 (0) 78 22/439-0

Fax + 49 (0) 78 22/439-116

www.ehret.com