

Istruzioni di montaggio per bandella express

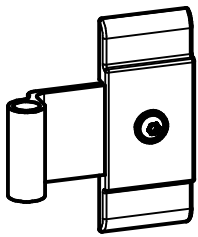

Bandella express tedesca

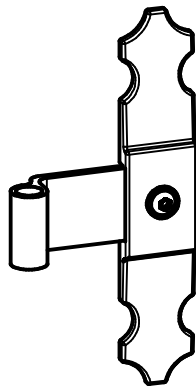

Bandella express francese

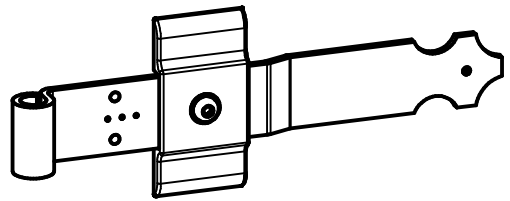

Bandella express Beaune/ISO

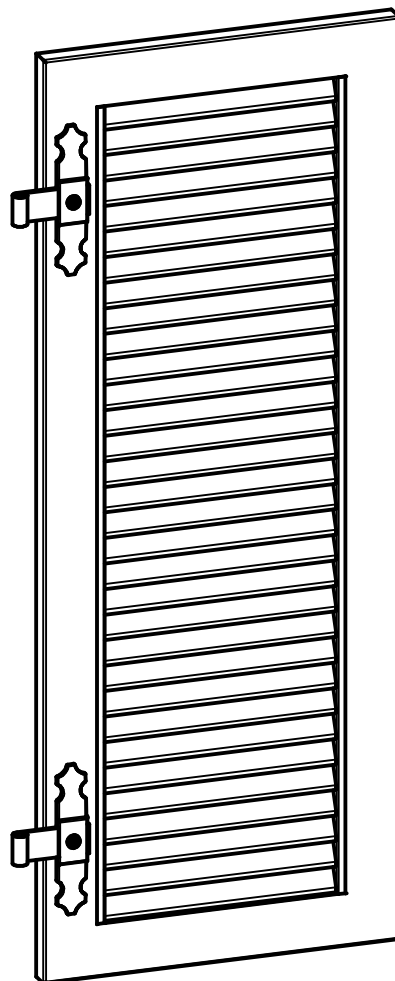

Indice

Utensili necessari	Pagina 3
Compresi nella fornitura	Pagina 3
Elenco assegnazione bandelle	Pagina 4
Scegliere e posizionare le bandelle	Pagina 5
Montaggio della bandella express	Pagina 5
Agganciare e allineare l'anta	Pagina 6
Applicazione della vite di sicurezza nella bandella lunga	Pagina 7
Opzione: assicurare la bandella con la vite di sicurezza	Pagina 7

Utensili necessari

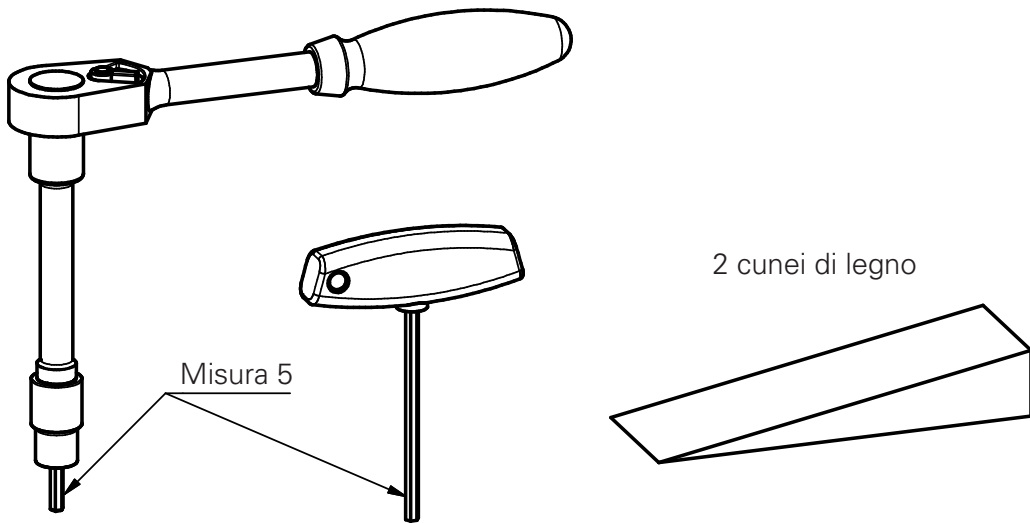

Compresi nella fornitura

Bandella express tedesca



Bandella express francese

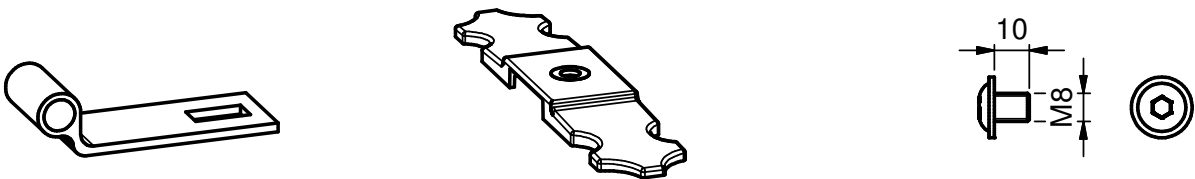

Bandella express Beaune/ISO

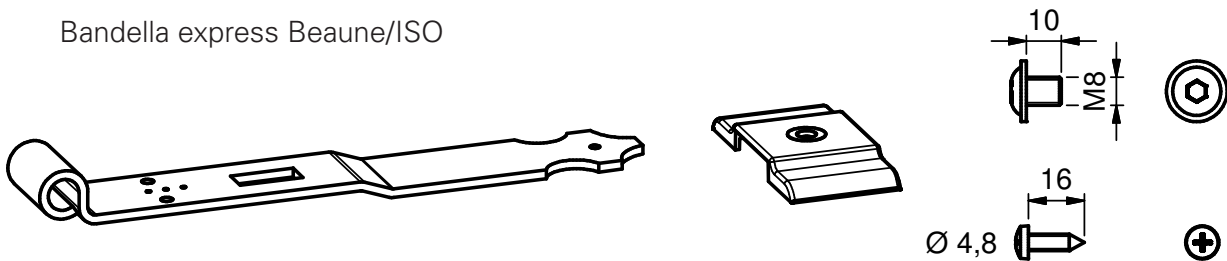

Nota:



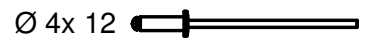



Bandella express Beaune/ISO occorre inserire la vite per lamiera 4,8x 16 mm fornita in dotazione!



Elenco assegnazione bandelle

Elenco assegnazione bandelle per clienti

Numero d'ordine 222222
 Cliente Mustermann
 Commissione EHRET GmbH
 Modello LINZ

Pos.	Schema di posa	Tipo di montaggio	A sinistra visto dall'interno				A destra visto dall'interno					
			Ø	Piegatura a gomito	Lunghhezza	Lunghhezza	Ø	Piegatura a gomito	Lunghhezza	Lunghhezza		
1	2	3	12	0	105	270 mm 415 mm 560 mm				12	0	100
2	2	3	12	0	105	270 mm 415 mm 560 mm				12	0	110

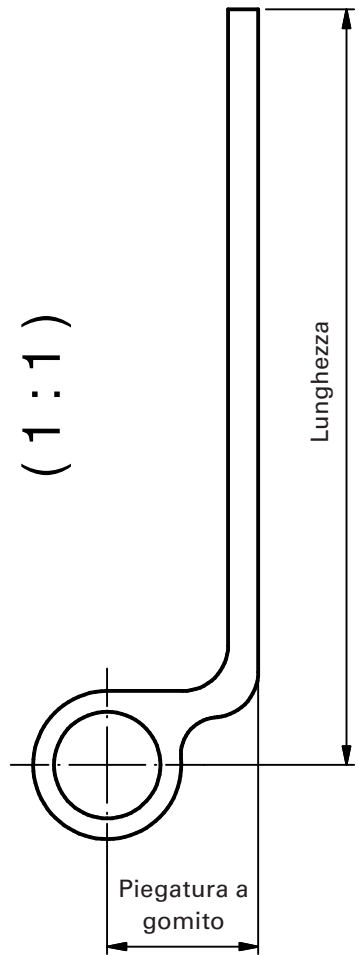

Scegliere e posizionare le bandelle

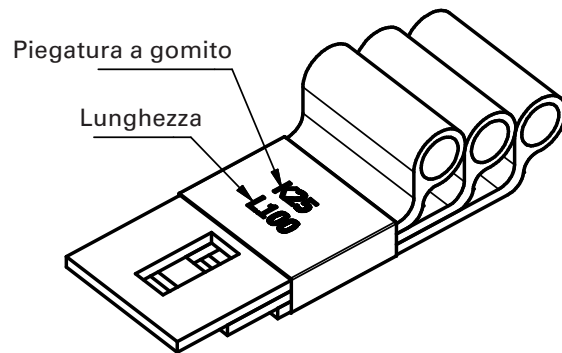

Nota:

in presenza di più persiane, vengono sempre raggruppate in un pacchetto le bandelle con la stessa piegatura a gomito e lunghezza.

Montaggio della bandella express

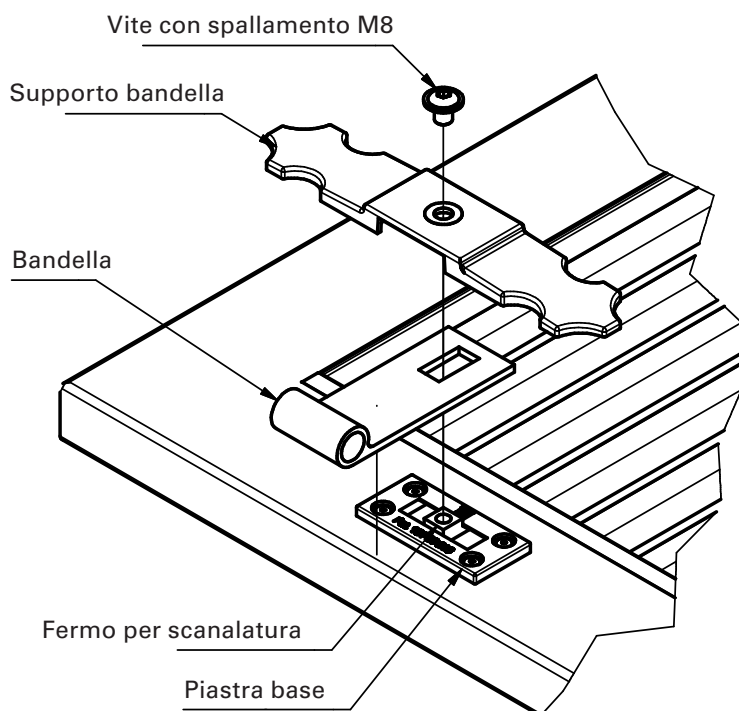

1. Posizionare il fermo per scanalatura al centro della scanalatura nella piastra della bandella express.
2. Unire la bandella e il relativo supporto e fissarli a mano con la vite con spallamento M8.

Agganciare e allineare l'anta

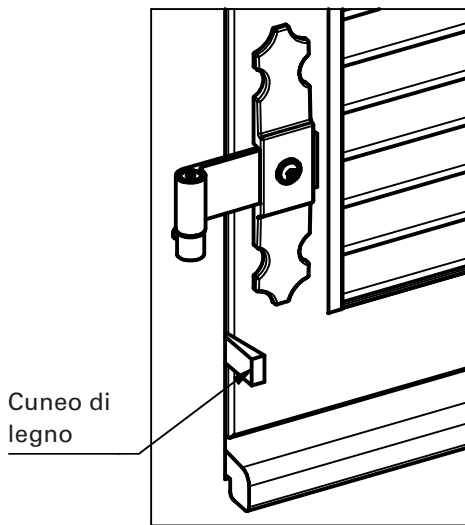

Allineare in verticale

1. Agganciare l'anta
2. Allineare l'anta in verticale in alto con il cuneo di legno e in basso in modo che siano paralleli (fessura di circa 4 mm).

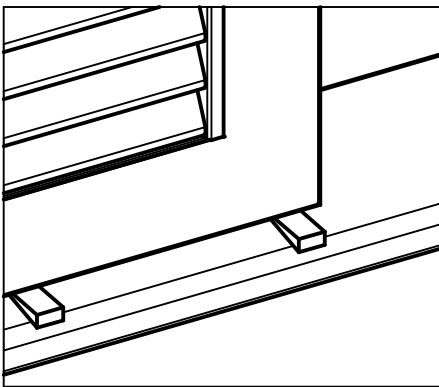

Allineare in orizzontale

3. Allineare l'anta in orizzontale con il cuneo di legno. Per regolare successivamente sollevare l'anta con un secondo cuneo di legno e spostare il primo cuneo di legno (fessura in alto circa 4 mm).
4. Serrare la vite con spallamento con 15 Nm.

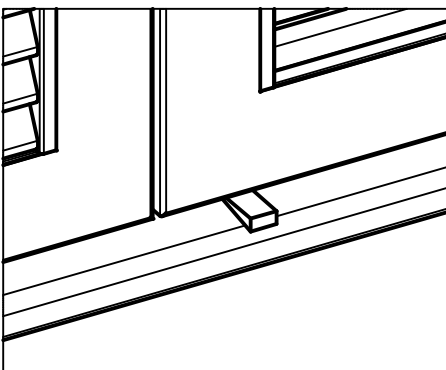

Negli impianti a più ante:

5. Allineare l'anta con la bandella nel modo descritto ai punti 1 e 2.
6. Per allineare in orizzontale, inserire il cuneo di legno e posizionare l'anta alla stessa altezza della prima anta.
7. Serrare le viti con spallamento con 15 Nm.

Applicazione della vite di sicurezza nella bandella lunga

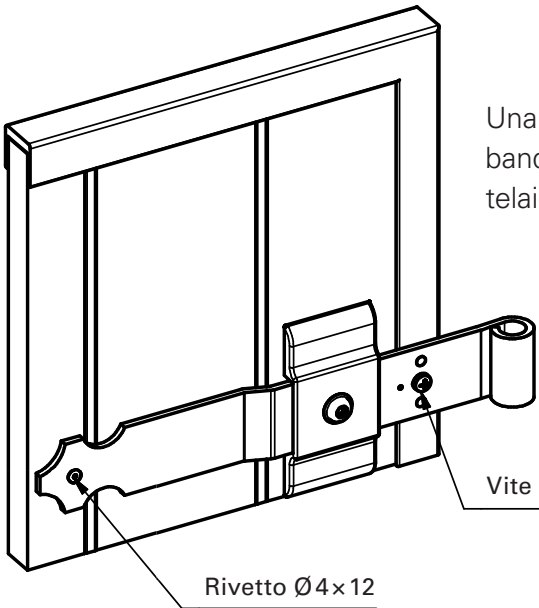

Una volta allineate le ante e serrata la vite con spallamento, nella bandella lunga occorre applicare una vite di sicurezza nell'area del telaio!

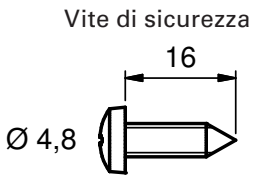

Opzione:
assicurare la bandella con bullone di sicurezza

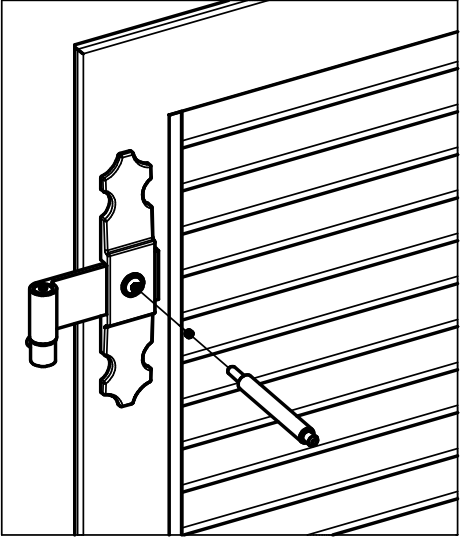
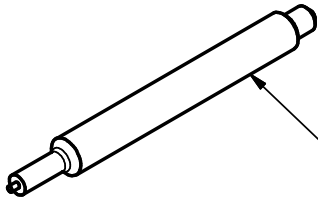

Una volta allineate le ante e serrate le viti con spallamento nel modo prescritto di 15 Nm, si può inserire un bullone di sicurezza per assicurare la vite.