

# Montageanleitung für Expressband

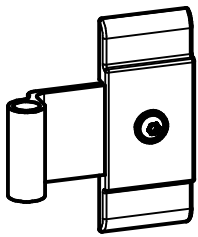

Deutsches Expressband

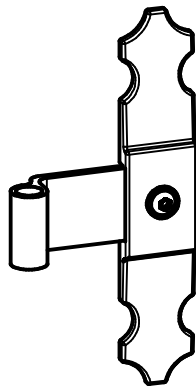

Französisches Expressband

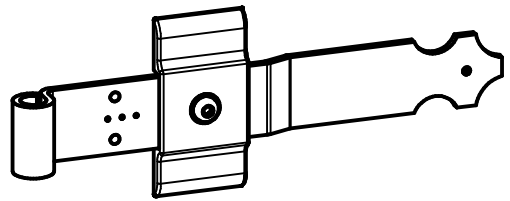

Beune/ISO Expressband

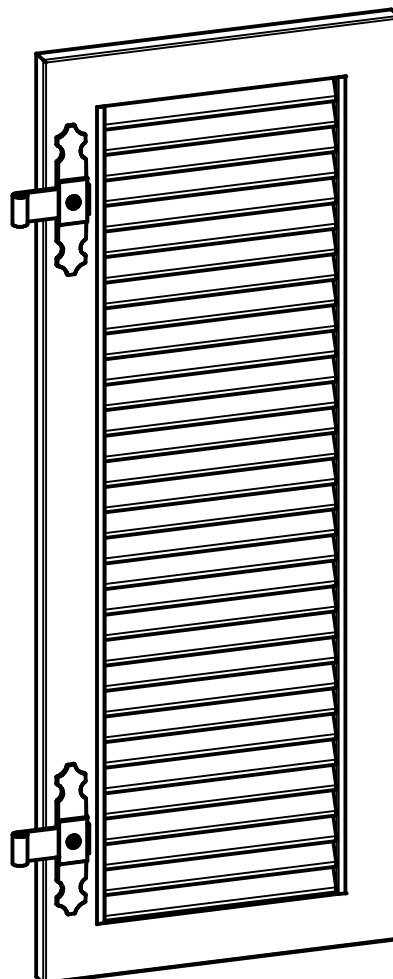

# Inhaltsverzeichnis

Benötigtes Werkzeug	Seite 3
Im Lieferumfang enthalten	Seite 3
Bänderzuordnungsliste	Seite 4
Sortieren und positionieren der Bänder	Seite 5
Montage des Expressbandes	Seite 5
Flügel einhängen und ausrichten	Seite 6
Anbringen der Sicherungsschraube beim Langband	Seite 7
Option: Band sichern durch Sicherungsschraube	Seite 7

Benötigtes Werkzeug

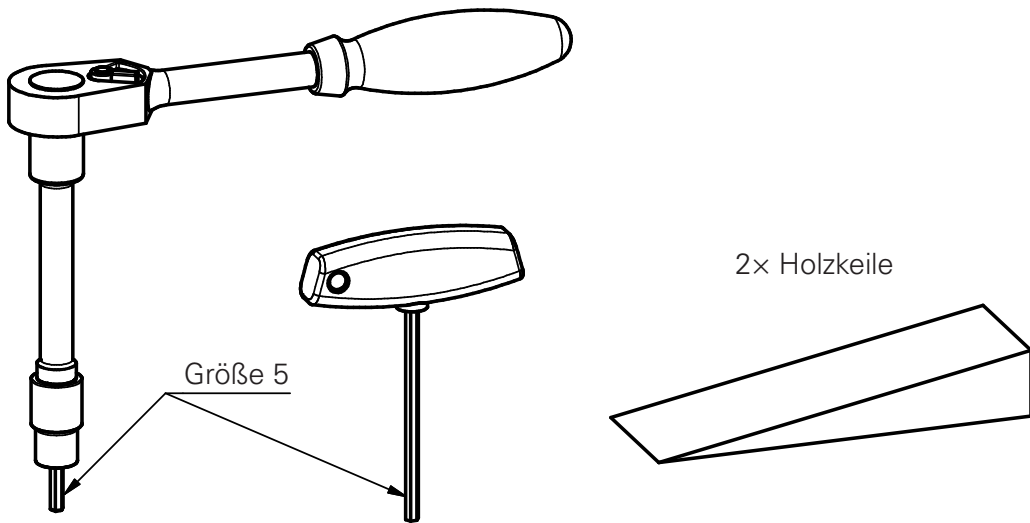

Im Lieferumfang enthalten

Deutsches Expressband



Französisches Expressband

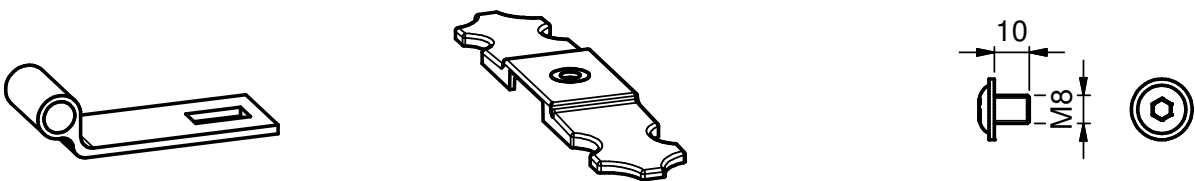

Beaune/ISO Expressband

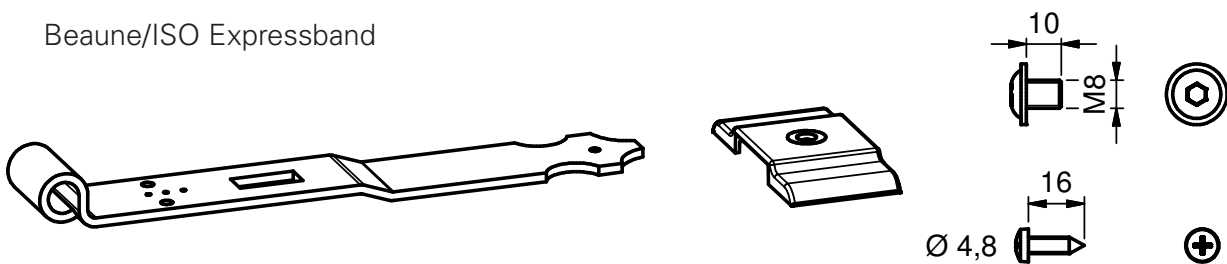

Hinweis:

Bei Beaune/ISO Expressband muss die mitgelieferte 4,8×16 mm Blechschaube gesetzt werden!

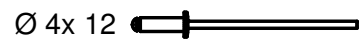

Zuordnungsliste Bänder

Zuordnungsliste Bänder für Kunden

Auftragsnummer 222222  
 Kunde Mustermann  
 Kommission EHRET GmbH  
 Modell LINZ

Flügel rechts

Flügel links

Pos.	Anschlag- schema	Montage- art	von innen gesehen links				von innen gesehen rechts									
			Ø	Kröpfung	Länge	Stückzahl	Ø	Kröpfung	Länge	Stückzahl						
1	2	3	12	0	105	2	270 mm	415 mm	560 mm	12	0	100	2	270 mm	415 mm	560 mm
2	2	3	12	0	105	2				12	0	110	2			

Position

Länge

Kröpfung

Durchmesser Kloben

gewähltes Paket

Stückzahl

( 1 : 1 )

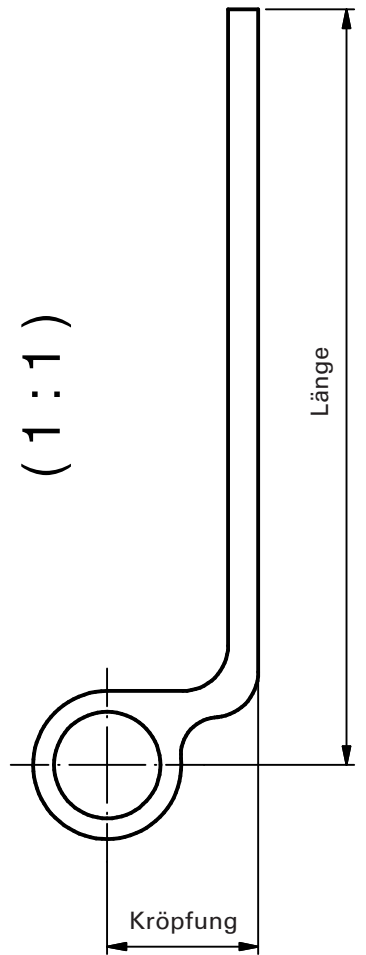

## Sortieren und Positionieren der Bänder

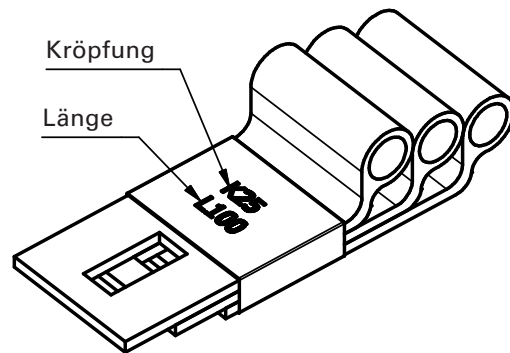

### Hinweis:

Es werden bei mehreren Läden, immer die Bänder mit der gleichen Kröpfung und Länge zu einem Paket zusammen gefasst.

## Montage des Expressbandes

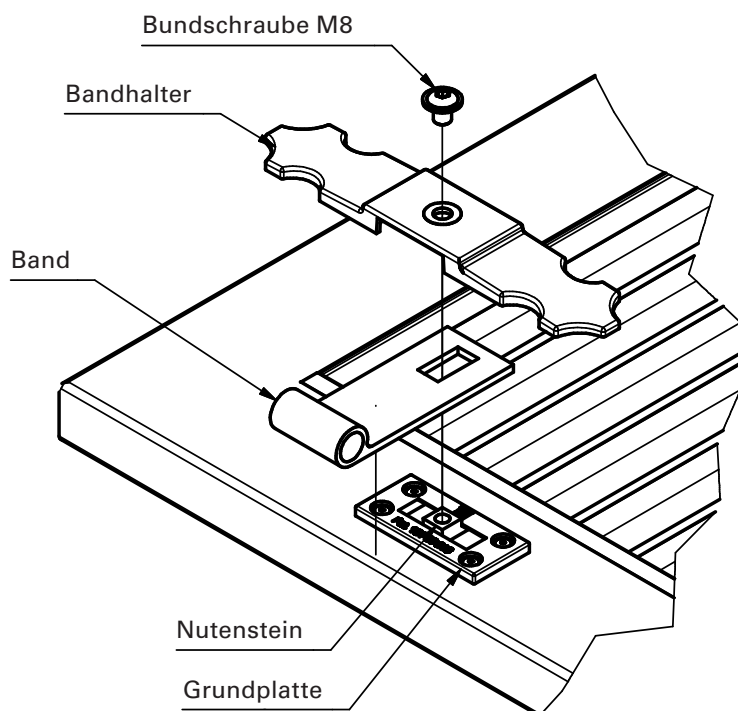

1. Nutenstein mittig in der Nut der Expressband-Platte positionieren.
2. Band und Bandhalter aufstecken und mit Bundschraube M8 handfest fixieren

## Flügel einhängen und ausrichten

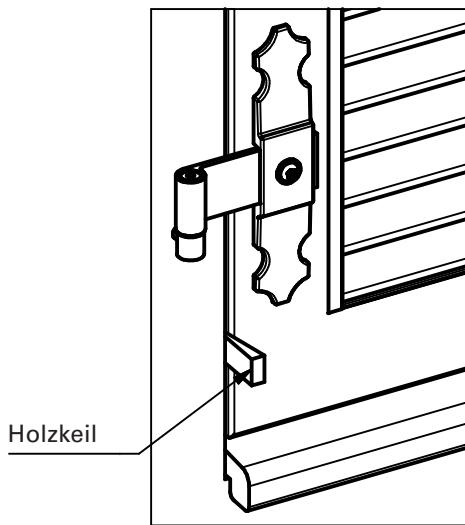

### Senkrecht ausrichten

1. Flügel einhängen
2. Flügel senkrecht mit Holzkeil oben und unten parallel ausrichten (Spalt ca. 4 mm)

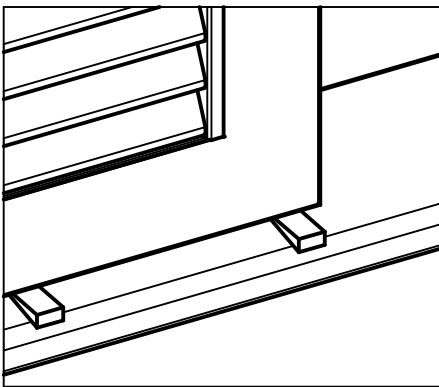

### Waagrecht ausrichten

3. Flügel mit Holzkeil waagrecht ausrichten. Zum Nachrichten mit zweitem Holzkeil Flügel anheben und erster Holzkeil nachschieben (Spalt oben ca. 4 mm).
4. Bundschraube mit **15 Nm** anziehen.

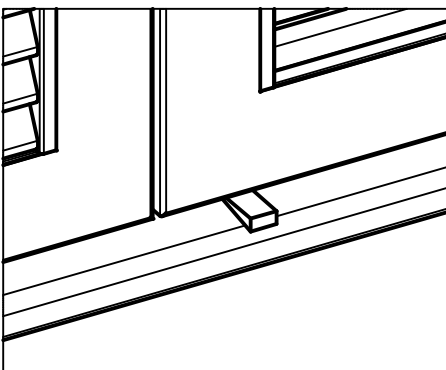

### Bei mehrflügeligen Anlagen:

5. Bandflügel wie unter Punkt 1. + 2. ausrichten.
6. Zum waagrechten Ausrichten Holzkeil unterlegen und Flügel auf die selbe Höhe, wie den ersten Flügel, einrichten.
7. Bundschrauben mit **15 Nm** anziehen.

## Anbringen der Sicherungsschraube beim Langband

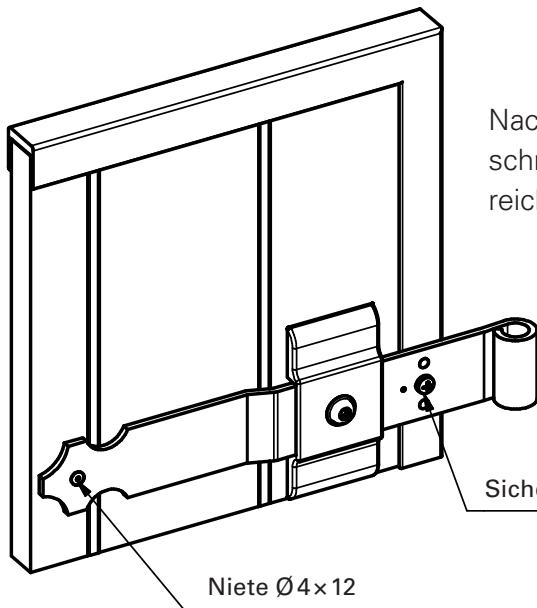

Nach dem Ausrichten der Flügel und dem Anziehen der Bundschraube muß beim Langband eine Sicherungsschraube im Bereich des Rahmens angebracht werden!

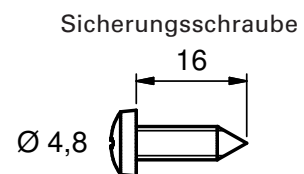

## Option: Band sichern durch Sicherungsbolzen

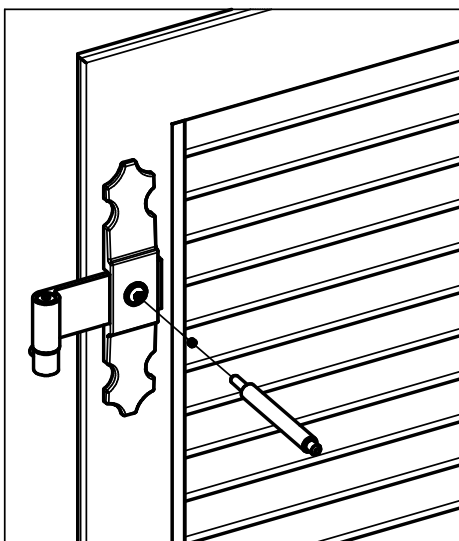
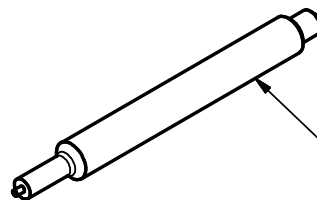
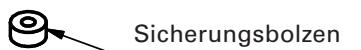

Nachdem die Flügel ausgerichtet und die Bundschrauben **vorschriftsmäßig mit 15 Nm** angezogen sind, kann zur Sicherung der Schraube ein Sicherungsbolzen eingeschlagen werden.